





1G GROUP SAS
6 Rue de Genève
69800 SAINT-PRIEST
Tél : 04 28 29 64 58
contact@1g-foudre.com
www.1g-foudre.com



SAS **1G GROUP** au capital de 10 000 Euros - R C S LYON 827 671 744 - SIRET 82767174400023
APE 7112 B (Ingénierie, études techniques) T.V.A. FR 29 827 671 744

ANALYSE DU RISQUE Foudre

PROJET BERGERAT AMBLAINVILLE (60)

<p><u>Commanditaire de l'étude :</u></p> <p>B27 19 bis avenue Léon Gambetta 92120 MONTROUGE</p>	<p><u>Adresse de l'établissement :</u></p> <p>Parc d'activités « Les Vallées » 60110 AMBLAINVILLE</p>
<p><u>Date de l'intervention :</u></p>	<p>Etude sur plan</p>
<p><u>Rédigé par :</u> <u>Date : 12/01/2022</u></p>	<p>Abdel-Malik MAKHZOUM Chargé d'études 04 28 29 64 58 a.makhzoum@1g-group.com</p> 
<p><u>Validé par :</u> <u>Date : 14/01/2022</u></p>	<p>Benoît CHAILLOT Responsable d'Affaires 07 67 21 96 34 b.chaillet@1g-group.com</p> 

DATE	INDICE	MODIFICATIONS
14/01/2022	A	Première diffusion

La reproduction de ce rapport n'est autorisée que sous sa forme intégrale. Le seul rapport faisant foi est le rapport envoyé par **1G Foudre**.

ABRÉVIATIONS

ARF	Analyse du Risque Foudre
ATEX	Atmosphère Explosive
BT	Basse Tension
CEM	Compatibilité Électromagnétique
DREAL	Direction Régionale de l'Environnement, de l'Aménagement et du Logement
ET	Étude Technique
HT	Haute Tension
ICPE	Installation Classée pour la Protection de l'Environnement
IEMF	Impulsion Électromagnétique Foudre
IEPF	Installation Extérieure de Protection contre la Foudre
IIPF	Installation Intérieure de Protection contre la Foudre
INB	Installation Nucléaire de Base
INERIS	Institut National de l'Environnement industriel et des Risques
MALT	Mise À La Terre
MMR	Mesures de Maîtrise des Risques
NPF	Niveau de Protection contre la Foudre
PDA	Paratonnerre à Dispositif d'Amorçage
PDT	Prise De Terre
RIA	Robinet d'Incendie Armé
SPF	Système de Protection Foudre
TGBT	Tableau Général Basse Tension
ZPF	Zone de Protection Foudre

SOMMAIRE

CHAPITRE 1	SYNTHÈSE DE L'ANALYSE DU RISQUE Foudre	6
CHAPITRE 2	GÉNÉRALITÉS SUR LA MISSION	8
2.1	PRÉSENTATION DE LA MISSION	8
2.2	PÉRIMÈTRE D'APPLICATION DE L'ARF	8
2.3	RÉFÉRENCES RÉGLEMENTAIRES ET NORMATIVES	9
2.4	BASE DOCUMENTAIRE	10
2.5	LOGICIEL DE CALCUL	10
CHAPITRE 3	MÉTHODOLOGIE D'ÉVALUATION DU RISQUE Foudre	11
3.1	OBJECTIF DE L'ANALYSE DU RISQUE Foudre	11
3.2	PROCÉDURE D'ÉVALUATION DU RISQUE Foudre SELON LA NF EN 62305-2	11
3.3	IDENTIFICATION DES INSTALLATIONS A PRENDRE EN COMPTE	12
3.4	IDENTIFICATION DES TYPES DE PERTE	12
3.5	DÉFINITION DES RISQUES A ÉVALUER	12
3.6	CALCUL DU RISQUE R1	13
3.7	DÉFINITION DU RISQUE TOLÉRABLE	14
3.8	RÉDUCTION DU RISQUE R1	14
3.9	PRINCIPAUX PARAMÈTRES PRIS EN COMPTE DANS L'ARF	14
CHAPITRE 4	PRÉSENTATION GÉNÉRALE DU PROJET	15
4.1	ADRESSE DU SITE	15
4.2	PRÉSENTATION GÉNÉRALE DU PROJET	16
4.3	LISTE DES RUBRIQUES ICPE	17
4.4	DENSITÉ DE Foudroiement	19
4.5	NATURE DU SOL - RÉSISTIVITÉ	20
4.6	POTENTIELS DE DANGERS	20
4.7	ÉVÉNEMENTS REDOUTÉS	20
4.8	ZONAGE ATEX	20
4.9	MESURES DE MAÎTRISE DES RISQUES (MMR)	21
4.10	MOYENS D'INTERVENTION ET DE SECOURS DU SITE	21
4.11	SERVICES ET CANALISATIONS	22
CHAPITRE 5	INSTALLATION À PRENDRE EN COMPTE POUR L'ARF	23
CHAPITRE 6	CALCUL PROBABILISTE : CELLULE 2	24
6.1	DONNÉES & CARACTÉRISTIQUES DE LA STRUCTURE	25
6.2	CARACTÉRISTIQUES DES LIGNES ENTRANTES OU SORTANTES	25
6.3	DÉFINITION DES ZONES	26
6.4	PRÉSENTATION DES RÉSULTATS	27

LISTE DES ANNEXES

Annexe 1 : Fiche de calcul d'Analyse du Risque Foudre de **CELLULE 2**.

Chapitre 1 SYNTHÈSE DE L'ANALYSE DU RISQUE Foudre

Récapitulatif des résultats de l'Analyse du Risque Foudre

L'Analyse du Risque Foudre est réalisée conformément à la norme NF EN 62305-2, à l'aide du logiciel « Jupiter » Version 2.0.

Le tableau suivant récapitule pour l'ensemble du site, si oui ou non, l'analyse des dangers conduit à retenir un risque vis-à-vis des effets de la foudre, et si, dans ce cas il y a nécessité de protection.

STRUCTURE	PROTECTION EFFETS DIRECTS	PROTECTION EFFETS INDIRECTS
CELLULE 2	Protection de niveau IV	Protection de niveau IV
MMR	Sans Objet	<ul style="list-style-type: none"> ➤ Sprinkler ; ➤ Centrale détection incendie ; ➤ Centrale détection gaz ; ➤ Onduleurs / informatique ; ➤ Vidéosurveillance.
CANALISATIONS MÉTALLIQUES	Liaison équipotentielle à prévoir pour : <ul style="list-style-type: none"> ➤ Gaz ; ➤ Eau (si métallique). 	
PRÉVENTION	Une mise en place de procédure spécifique (en interne) de prévention d'orage est nécessaire : <ul style="list-style-type: none"> ➤ Ne pas intervenir en toiture ; ➤ Ne pas intervenir sur les installations électriques BT, courants faibles et télécommunications. 	

Une installation de protection contre la foudre ne peut, comme tout ce qui concerne les éléments naturels, assurer la protection absolue des structures, des personnes ou des objets. L'application des principes de protection permet de réduire de façon significative les risques de dégâts dus à la foudre sur les structures protégées.

Suite à l'Analyse du Risque Foudre

Conformément à l'arrêté du 4 Octobre 2010 modifié, une **Étude Technique** doit être réalisée par un **organisme compétent** (QUALIFOUDRE ou autre) et définissant précisément les dispositifs de protection et les mesures de prévention, leurs lieux d'implantation ainsi que les modalités de leur vérification et de leur maintenance.

Une **notice de vérification et de maintenance** est rédigée lors de l'étude technique puis complétée, si besoin, après la réalisation des dispositifs de protection.

Un **carnet de bord** doit être tenu par l'exploitant et laissé à la disposition de l'inspecteur de la DREAL ou l'Inspection des Installations Classées. Les chapitres qui y figurent sont rédigés lors de l'étude technique.

Les systèmes de protection contre la foudre prévus dans l'étude technique sont conformes aux normes françaises ou à toute norme équivalente en vigueur dans un état membre de l'Union Européenne.

Chapitre 2 GÉNÉRALITÉS SUR LA MISSION

2.1 PRÉSENTATION DE LA MISSION

La mission confiée à **1G Foudre** a pour objet la réalisation de l'Analyse du Risque Foudre (ARF) visée par **l'Arrêté du 11 avril 2017** relatif aux prescriptions générales applicables aux entrepôts couverts soumis aux rubriques 1510, 1530, 1532, 2662 et 2663 qui renvoie à l'article 18 de l'arrêté du 4 octobre 2010 modifié, section III « Dispositions relatives à la protection contre la foudre ».

L'Analyse du Risque Foudre identifie les équipements et installations dont une protection doit être assurée. Elle est basée sur une évaluation des risques réalisée conformément à la norme NF EN 62-305-2 version de novembre 2006. Elle définit les niveaux de protection nécessaires aux installations.

2.2 PÉRIMÈTRE D'APPLICATION DE L'ARF

L'Analyse du Risque Foudre prend en compte :

- Les **effets directs** relatifs à l'impact direct du coup de foudre sur la structure ;
- Les **effets indirects** causés par les phénomènes électromagnétiques et par la circulation du courant de foudre. Ces phénomènes conduisent à des surtensions dans les parties métalliques et les installations électriques. Elles sont à l'origine des défaillances des équipements et des fonctions de sécurité.

L'Analyse du Risque Foudre devra être tenue en permanence à la disposition de l'inspection de la DREAL ou l'Inspection des Installations Classées.

Elle sera systématiquement **mise à jour** à l'occasion de modifications notables des installations, notamment :

- **Dépôt d'une nouvelle autorisation ;**
- **Révision de l'étude de dangers ;**
- **Modification des installations** pouvant avoir des répercussions sur les données d'entrée du calcul d'ARF.

La présente mission concerne exclusivement les installations pour lesquelles une agression par la foudre est susceptible de porter gravement atteinte à l'environnement et à la sécurité des personnes.

L'évaluation des pertes économiques et financières est exclue de la mission. Cette mission ne comprend pas la réalisation de l'étude technique au sens de l'arrêté du 4 octobre 2010 modifié.

La responsabilité d'**1G Foudre** ne saurait être recherchée si les déclarations et informations fournies par l'Exploitant se révèlent incomplètes ou inexactes, ou si des installations ou procédés n'ont pas été présentés, ou s'ils ont été présentés dans des conditions différentes des conditions réelles de fonctionnement, ou en cas de modification postérieure à notre mission.

Les informations prises en compte sont celles établies à la date du présent rapport.

2.3 RÉFÉRENCES RÉGLEMENTAIRES ET NORMATIVES

Textes réglementaires

Arrêté	Désignation
Arrêté du 4 octobre 2010 modifié	Arrêté relatif à la protection contre la foudre de certaines installations classées pour la protection de l'environnement.
Circulaire du 24 avril 2008	Relative à l'application de l'arrêté du 4 octobre 2010 modifié.
Arrêté du 11 avril 2017	Arrêté relatif aux prescriptions générales applicables aux entrepôts couverts soumis à la rubrique 1510, y compris lorsqu'ils relèvent également de l'une ou plusieurs des rubriques 1530, 1532, 2662 ou 2663 de la nomenclature des installations classées pour la protection de l'environnement.

Ensembles des normes de références

Norme	Version	Désignation
NF EN 62 305-1	Juin 2006	Protection des structures contre la foudre – Partie 1 : Principes généraux.
NF EN 62 305-2	Novembre 2006	Protection des structures contre la foudre – Partie 2 : Évaluation du risque.
NF EN 62 305-2 F1	Juin 2011	Fiche d'interprétation F1 de la norme EN NF 62305-2 de novembre 2006.
NF EN 62 305-3	Décembre 2006	Protection des structures contre la foudre – Partie 3 : Dommages physiques sur les structures et risques humains.
NF EN 62 305-4	Décembre 2006	Protection des structures contre la foudre – Partie 4 : Réseaux de puissance et de communication dans les structures.

Guides pratiques (à titre informatif)

Guide	Version	Désignation
Guide UTE C 15-443	Août 2004	Protection des installations électriques à basse tension contre les surtensions d'origine atmosphérique ou dues à des manœuvres.
Guide UTE C 15-712-1	Juillet 2010	Guide pratique des installations photovoltaïques raccordées au réseau public de distribution
Guide OMEGA 3 de l'INERIS	Décembre 2011	Protection contre la foudre des installations classées pour la protection de l'environnement.
FAQ de l'INERIS	10 février 2021	Foire aux questions de l'INERIS.

2.4 BASE DOCUMENTAIRE

L'ARF ci-après se base sur les informations et plans fournis par la société **B27**. Il appartient au destinataire de l'étude de vérifier que les hypothèses prises en compte et énumérées dans le descriptif ci-après sont correctes et exhaustives.

Documents	Auteur	Référence	Fourni
Étude de dangers	-	-	✘
Arrêté préfectoral Rubriques ICPE	B27	10/01/2022	✓
Liste des MMR	B27	-	✓
Plans de masse	B27	112.16 A 26 ARC DPC – PLN TN A	✓
Plans de toiture	B27	112.16 A 26 ARC DPC – PLN TN A	✓
Plans des façades	B27	112.16 A 26 ARC DPC – PLN TN A	✓
Plans des réseaux enterrés (HT, BT, CFA, canalisations, terre et équipotentialité)	-	-	✘
Synoptique courant fort/faible	-	-	✘
Dossier de Zonage ATEX	-	-	✘
Étude de sol	-	-	✘

En l'absence de certains éléments d'information nécessaires, la détermination des valeurs des facteurs correspondants est remplacée par les valeurs prévues par la norme NF EN 62305-2. Les calculs des composantes des risques sont effectués avec ces valeurs par défaut.

2.5 LOGICIEL DE CALCUL

L'analyse du risque foudre est effectuée à l'aide du logiciel **JUPITER VERSION 2.0** conforme à la norme NF EN 62305-2.

Les notes de calcul JUPITER complètes et détaillées sont en annexe du présent rapport.

Chapitre 3 MÉTHOLOGIE D'ÉVALUATION DU RISQUE Foudre

3.1 OBJECTIF DE L'ANALYSE DU RISQUE Foudre

L'objectif de l'Analyse du Risque Foudre est :

- Soit de **s'assurer** que les mesures de protection de la structure et des services sont suffisantes pour que le **risque** reste **acceptable** à une valeur **tolérée** ;
- Soit de **déterminer le besoin** de mettre en œuvre **des mesures de prévention et de protection**.

3.2 PROCÉDURE D'ÉVALUATION DU RISQUE Foudre SELON LA NF EN 62305-2

L'arrêté du 4 octobre 2010 modifié et sa circulaire précisent que **seul le risque R_1 « risque de perte de vie humaine » défini par la norme NF EN 62305-2 est évalué** pour l'analyse du risque foudre. Cette évaluation est relative aux caractéristiques de la structure et aux pertes.

Le risque R_1 retenu doit être **inférieur ou égal** au risque tolérable R_T ($1,0 \times 10^{-5}$).

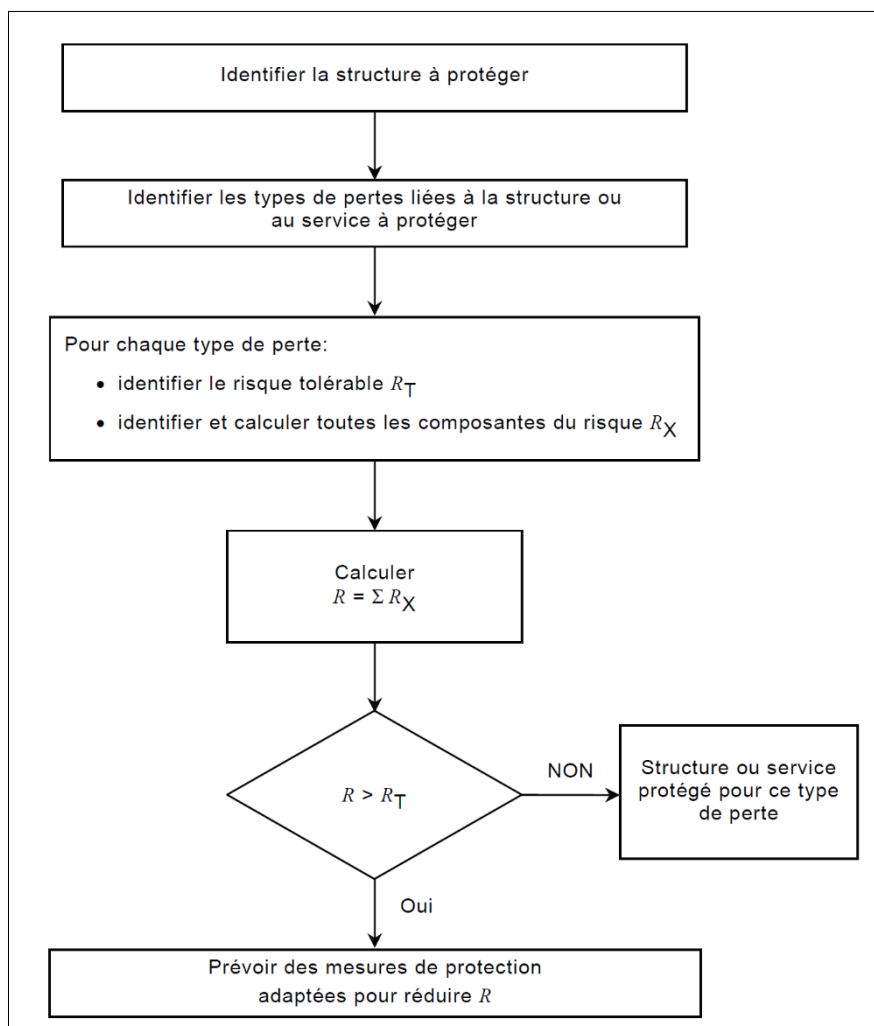

3.3 IDENTIFICATION DES INSTALLATIONS A PRENDRE EN COMPTE

Une **structure** est constituée par :

- Un **bâtiment**, un **local**, un **ouvrage**, un **édifice**, etc. ; partitionné en zones si nécessaire
- Des **contenus** : substances, procédés de fabrication, installations, équipements, éléments importants pour la sécurité, etc... ;
- Des **personnes** à l'intérieur ou à moins de 3 mètres à l'extérieur ;
- Un **environnement** proche, extérieur à la structure ou du site.

Les **services** connectés à la structure sont **identifiés** et déterminés.

Les informations relatives à la structure sont données par l'Etude de dangers ou communiquées par l'Exploitant des Installations classées ou les documents relatifs au projet.

3.4 IDENTIFICATION DES TYPES DE PERTE

Quatre types de perte sont définis :

- L1 : Perte de vie humaine ;
- L2 : Perte de service public ;
- L3 : Perte d'héritage culturel ;
- L4 : Perte de valeurs économiques (structure et son contenu).

Dans le cadre de cette étude, nous n'étudierons que les pertes de vie humaine.

3.5 DÉFINITION DES RISQUES A ÉVALUER

Le risque R est la valeur d'une perte moyenne annuelle probable. Pour chaque type de perte qui peut apparaître dans une structure ou un service, le risque correspondant doit être évalué.

Les risques à évaluer dans une structure peuvent être les suivants :

- R1 : Risque de perte de vie humaine ;
- R2 : Risque de perte de service public ;
- R3 : Risque de perte d'héritage culturel ;
- R4 : Risque de perte de valeurs économiques.

Pour évaluer les risques R, les composantes appropriées du risque (risques partiels dépendant de la source et du type de dommage) doivent être définies et calculées.

Dans notre cas, seul le risque R1 fera l'objet d'une évaluation.

3.6 CALCUL DU RISQUE R1

Le risque total calculé R1 est la somme des composantes des risques partiels : R_A , R_B , R_C , R_M , R_U , R_V , R_W , R_Z appropriés, selon les explications ci-dessous.

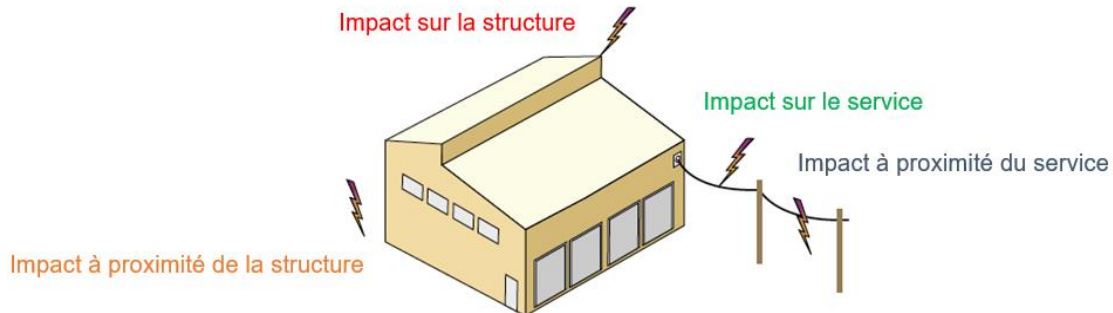

$$R1 = R_A + R_B + R_C^* + R_M^* + R_U + R_V + R_W^* + R_Z^*$$

(*) : Uniquement pour les structures présentant un risque d'explosion et pour les hôpitaux et autres structures dans lesquelles des défaillances de réseaux internes peuvent mettre en danger immédiat la vie humaine

Composantes des risques pour une structure dus aux impacts sur la structure :

- R_A Impact sur la structure :** Composante liée aux blessures d'êtres vivants dues aux tensions de contact et de pas dans les zones jusqu'à 3 m à l'extérieur de la structure.
- R_B Impact sur la structure :** Composante liée aux dommages physiques d'un étincelage dangereux dans la structure entraînant un incendie ou une explosion pouvant produire des dangers pour l'environnement.
- R_C Impact sur la structure :** Composante liée aux défaillances des réseaux internes causées par l'IEMF.

Composantes des risques pour une structure dus aux impacts à proximité de la structure :

- R_M Impact à proximité de la structure :** Composante liée aux défaillances des réseaux internes causées par l'IEMF.

Composantes des risques pour une structure dus aux impacts sur un service connecté à la structure :

- R_U Impact sur un service :** Composante liée aux blessures d'êtres vivants dues aux tensions de contact à l'intérieur de la structure en raison du courant de foudre injecté dans une ligne entrante.
- R_V Impact sur un service :** Composante liée aux dommages physiques (incendie ou explosion dus à un étincelage dangereux entre une installation extérieure et les parties métalliques généralement situées au point de pénétration de la ligne dans la structure) dus aux courants de foudre transmis dans les lignes entrantes.
- R_W Impact sur un service :** Composante liée aux défaillances des réseaux internes en raison des surtensions induites sur les lignes entrantes et transmises à la structure.

Composantes des risques pour une structure dus à un impact à proximité d'un service connecté à la structure :

- R_Z Impact à proximité d'un service :** Composante liée aux défaillances des réseaux internes en raison des surtensions induites sur les lignes entrantes et transmises à la structure.

3.7 DÉFINITION DU RISQUE TOLÉRABLE

Type de pertes	R_T
Perte de vie humaine	10^{-5}

Valeur type pour le risque tolérable R_T selon la norme NF EN 62305-2

3.8 RÉDUCTION DU RISQUE R_1

La norme NF EN 62305-2 fixe la limite supérieure du risque tolérable (R_T) à 10^{-5} . Le risque de dommages causés par la foudre est calculé et comparé à cette valeur.

Lorsque la valeur est supérieure au risque acceptable des solutions de protection et/ou de prévention sont introduites dans les calculs pour réduire le risque à une valeur inférieure ou égale à la valeur limite tolérable.

- Si $R_1 > R_T$
 - Il faut prévoir des mesures de protection pour $R_1 \leq R_T$.
- Si $R_1 \leq R_T$
 - Une protection contre la foudre n'est pas nécessaire.

Pour les besoins de la présente norme, 4 niveaux de protection (I, II, III, IV), correspondant aux paramètres minimum et maximum du courant de foudre, ont été définis pour une protection efficace dans, respectivement, 98 %, 95 %, 88 % et 81 % des cas.

3.9 PRINCIPAUX PARAMÈTRES PRIS EN COMPTE DANS L'ARF

Pour chaque bâtiment, un ensemble de caractéristiques doit être pris en compte :

- Ses dimensions ;
- Sa structure ;
- L'activité qu'il abrite ;
- Les dommages que peut engendrer la foudre en cas de foudroiement sur ou à proximité des bâtiments.

Les principaux critères en considération dans l'évaluation des composantes du risque foudre sont les suivants :

- Le type de danger particulier dans la structure ;
- Le risque incendie ;
- Les dispositions prises pour réduire la conséquence du feu.

Chapitre 4 PRÉSENTATION GÉNÉRALE DU PROJET

4.1 ADRESSE DU SITE

Le site sera situé :

Parc d'activités
« Les Vallées »
60110 AMBLAINVILLE

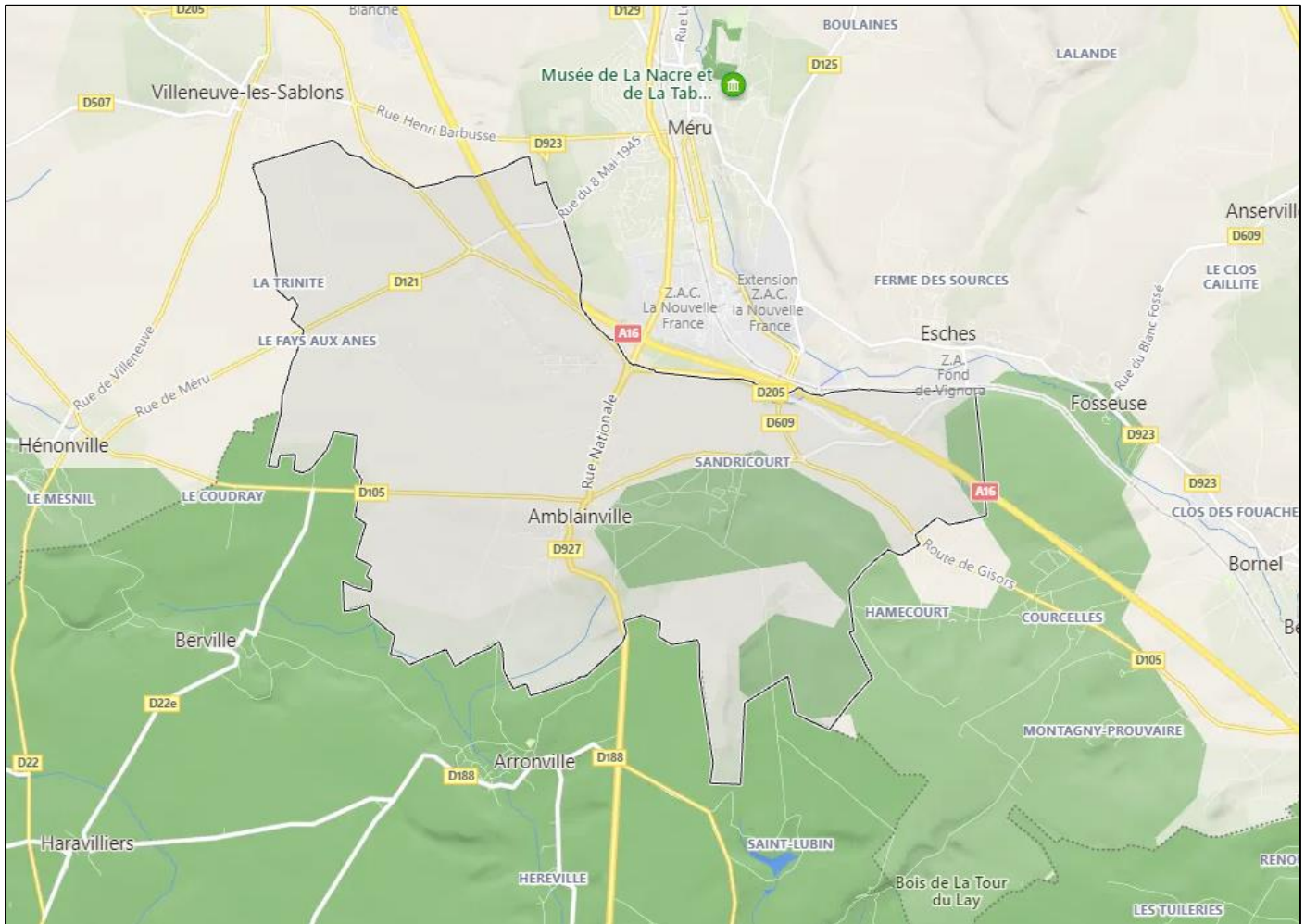

Plan de Amblainville (60)

4.2 PRÉSENTATION GÉNÉRALE DU PROJET

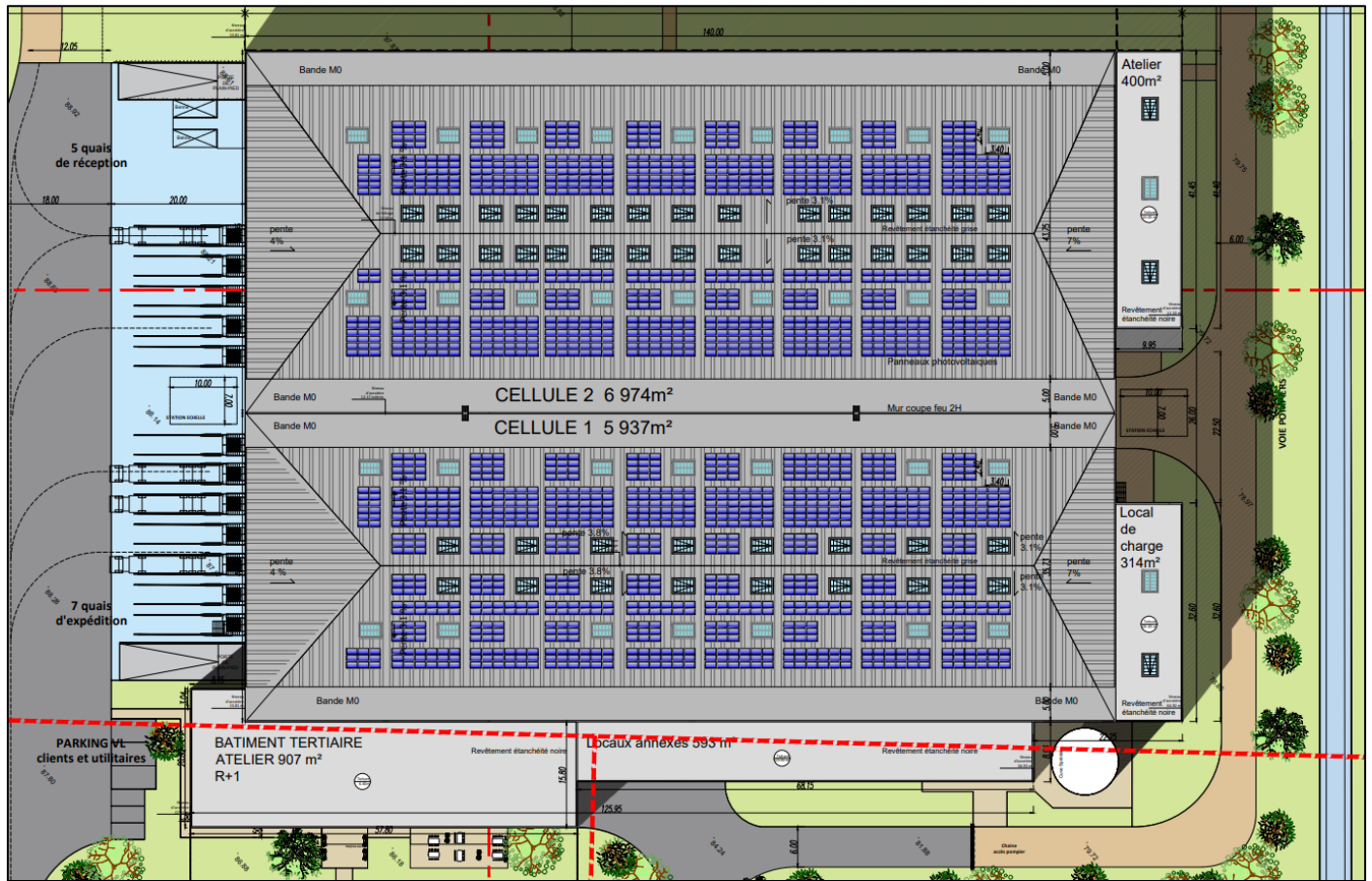

Plan de masse du projet

Le projet comprendra :

- Deux cellules de stockage (une cellule de 5937 m² et une cellule de 6974 m²) ;
- Locaux techniques (charge, TGBT, sprinkler, chaufferie) ;
- Quais de chargement et déchargement ;
- Bureaux & locaux sociaux.

4.3 LISTE DES RUBRIQUES ICPE

Les rubriques ICPE sont listées dans le tableau suivant :

Rubrique	Désignation de l'activité	Capacité de l'installation	Régime
1510-2b	« Entrepôts couverts (installations, pourvues d'une toiture, dédiées au stockage de matières ou produits combustibles en quantité supérieure à 500 tonnes), à l'exception des entrepôts utilisés pour le stockage de matières, produits ou substances classés, par ailleurs, dans une unique rubrique de la présente nomenclature, des bâtiments destinés exclusivement au remisage des véhicules à moteur et de leur remorque, des établissements recevant du public et des entrepôts exclusivement frigorifiques : 2. Autres installations que celles définies au 1, le volume des entrepôts étant : b) Supérieur ou égal à 50 000 m ³ mais inférieur à 900 000 m ³	Surface d'entreposage : 12 911 m ² Hauteur moyenne sous bac : 13,7 m ² Volume d'entreposage : 176 881 m³	Enregistrement
4150-2	Toxicité spécifique pour certains organes cibles (STOT) exposition unique catégorie 1 La quantité totale susceptible d'être présente dans l'installation étant : 2. Supérieure ou égale à 5 t, mais inférieure à 20 t	Capacité de stockage : 15 t	Déclaration
2910-A-2	Combustion A. Lorsque sont consommés exclusivement, seuls ou en mélange, du gaz naturel, des gaz de pétrole liquéfiés, du biométhane, du fioul domestique, du charbon, des fiouls lourds, de la biomasse	Puissance thermique : 1,072 MW	Déclaration
2925-1	Accumulateurs (ateliers de charge d') 1. Lorsque la charge produit de l'hydrogène, la puissance maximale de courant continu utilisable pour cette opération étant supérieure à 50 kW	Puissance maximale : > 50 kW	Déclaration
1436	Liquides de point éclair compris entre 60° C et 93° C, à l'exception des boissons alcoolisées (stockage ou emploi)	Capacité de stockage : 3 t	NC
4310	Gaz inflammables catégorie 1 et 2	Capacité de stockage : 0,1 t	NC
4320	Aérosols extrêmement inflammables ou inflammables de catégorie 1 ou 2 contenant des gaz inflammables de catégorie 1 ou 2 ou des liquides inflammables de catégorie 1	Capacité de stockage : 5 t	NC
4321	Aérosols extrêmement inflammables ou inflammables de catégorie 1 ou 2 ne contenant pas de gaz inflammables de catégorie 1 ou 2 ou des liquides inflammables de catégorie 1	Capacité de stockage : 1 t	NC
4331	Liquides inflammables de catégorie 2 ou catégorie 3 à l'exclusion de la rubrique 4330.	Capacité de stockage : 7 t	NC

4510	Dangereux pour l'environnement aquatique de catégorie aiguë 1 ou chronique 1.	Capacité de stockage : 7 t	NC
4511	Dangereux pour l'environnement aquatique de catégorie chronique 2.	Capacité de stockage : 30 t	NC
4620	Substances et mélanges qui, au contact de l'eau, dégagent des gaz inflammables, catégorie 1	Capacité de stockage : 0,01 t	NC

Le site est concerné par l'**arrêté du 11 avril 2017** relatif aux entrepôts couverts par la rubrique 1510 à enregistrement. De ce fait, la section III de l'arrêté du 4 octobre 2010 modifié relatif à la protection contre la foudre de certaines installations classées pour la protection de l'environnement s'applique.

4.4 DENSITÉ DE Foudroiement

D'après les statistiques de foudroiement en France de METEORAGE (résultats à partir des données du réseau de détection des impacts foudre pour la période 2012-2021), la densité moyenne de foudroiement pour la commune de **AMBLAINVILLE (60)** est de :

$N_{SG} = 0,57$ (coups de foudre / km² / an)

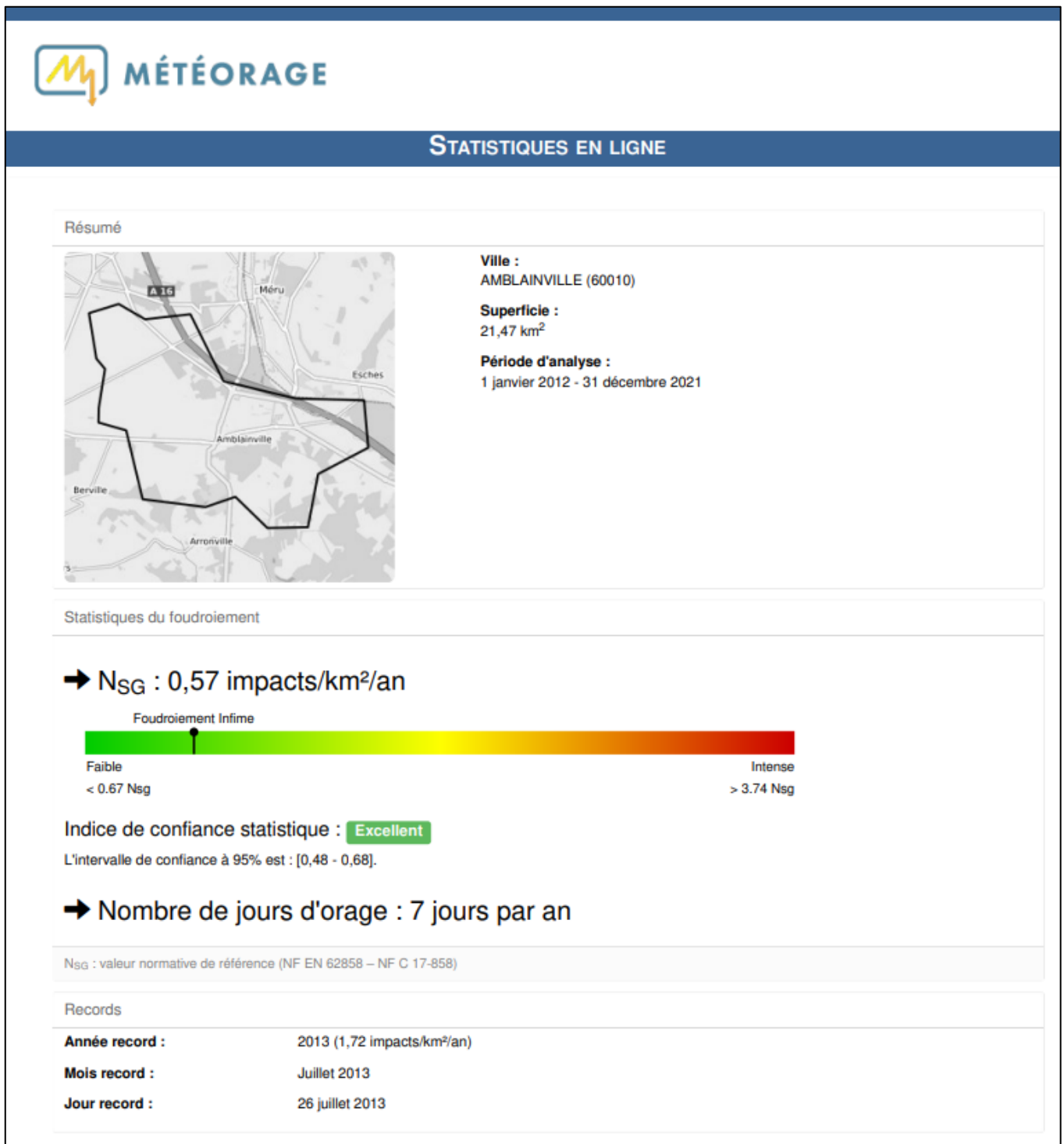

4.5 NATURE DU SOL - RÉSISTIVITÉ

Résistivité	Nature du terrain	Résistivité en Ω/m
Très faible	Terrain marécageux / Tourbe / Limon	< 100
Faible	Marnes / Argiles	100 à 200
Moyenne	Sable argileux / Gazon	200 à 500
Forte	Calcaire / Micaschiste	500 à 1000
Très forte	Granit / Grès / Sol pierreux	> 1000

Nous retiendrons par défaut une résistivité de sol égale à 500 Ωm (valeur standard).

4.6 POTENTIELS DE DANGERS

Les potentiels de danger proviennent principalement des produits suivants :

- Produits combustibles susceptibles de générer et entretenir un incendie ;
- Explosion dans les locaux de charges et de chaufferie car présence de gaz.

4.7 ÉVÉNEMENTS REDOUTÉS

Les risques issus de l'étude de dangers où la foudre peut être identifiée comme une cause possible :

Installations	Événements redoutés
Ensemble du site	➤ Incendie
Local de charge et chaufferie	➤ Explosion

4.8 ZONAGE ATEX

L'étude ATEX n'a pas encore été réalisée à ce stade du projet.

4.9 MESURES DE MAÎTRISE DES RISQUES (MMR)

Les équipements dont la défaillance entraîne une interruption des moyens de sécurité et provoquant ainsi des conditions aggravantes à un risque d'accident sont à prendre en compte.

La liste de ces équipements est la suivante :

MMR	Susceptibilité à la foudre
Extincteurs	Non
Centrale détection incendie	Oui
Centrale détection gaz	Oui
Sprinkler	Oui
RIA	Non
Poteaux incendie	Non
Vidéosurveillance	Oui
Onduleurs / Informatique	Oui

Source : infos clients.

Cette liste n'est pas exhaustive et pourra être complétée par le Maître d'ouvrage.

4.10 MOYENS D'INTERVENTION ET DE SECOURS DU SITE

Le site dispose, suivant les zones, de différents moyens de lutte contre l'incendie :

- Les moyens automatiques : sprinkler, centrale détection incendie...
- Les moyens manuels : extincteurs, RIA et poteaux incendie.

Les pompiers disposent des consignes de sécurité et des moyens d'intervention disponibles sur le site.

4.11 SERVICES ET CANALISATIONS

Caractéristiques du réseau de puissance

Le projet sera alimenté par une ligne en 20 kV souterraine issue du réseau ERDF vers un poste HT/BT en local technique.

Le poste à son tour, alimentera le TGBT afin de desservir l'ensemble des équipements du site.

- Le régime de neutre n'est pas encore défini à ce stade notre étude.

Caractéristiques du réseau de communication

Le projet sera raccordé au réseau téléphonique via une ligne cuivre souterraine vers la zone administrative.

Liste des canalisations entrantes ou sortantes

Zone	Désignation	Nature
Ensemble du site	Gaz	Métallique
	Eau	A définir
	Évacuation des eaux	PVC
	Sprinkler	Métallique
	Chauffage	Métallique

Source : infos clients.

Chapitre 5 **INSTALLATION À PRENDRE EN COMPTE POUR L'ARF**

En fonction de leur taille et de leurs caractéristiques, les structures sont traitées de façon statistique ou de façon déterministe. L'approche déterministe est pertinente pour les structures ouvertes ou de petites dimensions ou pour les structures métalliques (par exemple tuyauteries).

Bâtiments / Installations	Traitements statistiques selon la norme NF EN 62305-2	Traitement déterministe ¹
Cellule 2	X	

Méthode déterministe¹ :

Cette méthode ne prend pas en compte le risque de foudroiement local.

Par conséquent, quel que soit la probabilité d'impact, une structure ou un équipement défini comme **Mesures des Maitrises de Risque (MMR)**, sera protégé si l'impact peut engendrer une conséquence sur l'environnement ou sur la sécurité des personnes.

Lorsque la norme NF EN 62305-2 ne s'applique pas réellement (exemple : zone ouverte ou à risque d'impact foudre privilégié telles que les cheminées, aéroréfrigérants, racks, stockage extérieurs, ...) cette méthode est **choisie**.

Chapitre 6 CALCUL PROBABILISTE : CELLULE 2

Le site comprendra :

- **Murs REI 120** dépassant d'1 m en toiture entre les **cellules de stockage**.

L'analyse du risque foudre est réalisée sur **une seule cellule** conformément à l'annexe A 2.1.2 de la norme EN 62305-2.

La propagation des surtensions le long des lignes communes sera évitée au moyen de parafoudres installés au point d'entrée de telles lignes dans chaque cellule ou au moyen d'autres mesures de protection équivalentes.

Par conséquent l'Analyse de Risque Foudre sera réalisée sur **la cellule la plus grande, la cellule 2**. Le niveau de risque obtenu sera appliqué à toutes les autres cellules.

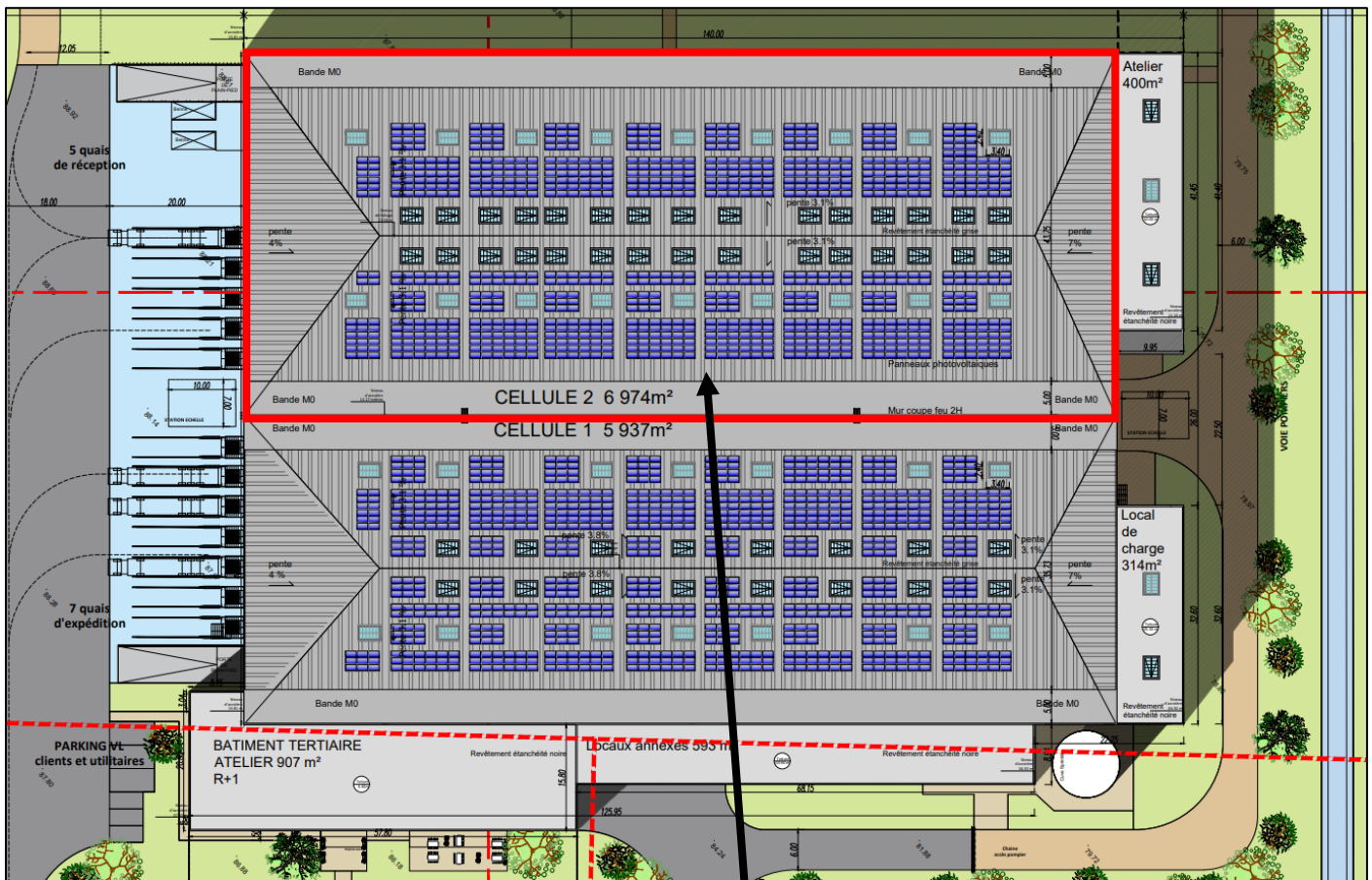

Zone prise en compte dans notre calcul ARF

6.1 DONNÉES & CARACTÉRISTIQUES DE LA STRUCTURE

Caractéristiques de la structure	
Facteur d'emplacement $C_{d/b}$	Le bâtiment est entouré par des structures plus petites ou de même hauteur.
Longueur L	130 m
Largeur W	54,05 m
Hauteur H_b	14,30 m
Aire Equivalente A_{d/b}	2,86E-02 km ²
Type de sol à l'intérieur	Béton

6.2 CARACTÉRISTIQUES DES LIGNES ENTRANTES OU SORTANTES

Liste des lignes entrantes ou sortantes

- Arrivée Ligne Haute Tension (HT) ;
- Départ Ligne d'alimentation Basse Tension (BT) ;
- Ligne Courant Faible (télécom).

Caractéristiques de la ligne « Alimentation HT » :	
Type de ligne	Energie avec transformateur HT/BT souterrain
Origine de la ligne	Réseau EDF
Dimension du bâtiment d'où provient cette ligne	/
Longueur de ligne entre les équipements	1000 m
Cheminement (aérien / enterré)	Enterré
Tension de tenue aux chocs du réseau	> 6 kV
Désignation de l'équipement reliée dans la structure	Poste transfo HT/BT

Caractéristiques de la ligne « Alimentation BT équipement » :	
Type de ligne	Energie BT souterrain
Origine de la ligne	Eclairage extérieur
Dimension du bâtiment d'où provient cette ligne	/
Longueur de ligne entre les équipements	1000 m
Cheminement (aérien, enterré)	Enterré
Tension de tenue aux chocs du réseau	> 2,5 kV
Désignation de l'équipement reliée dans la structure	TGBT

Caractéristiques de la ligne « Arrivée téléphonique » :	
Type de ligne	Signal – souterrain
Origine de la ligne	Arrivé Réseau Télécom
Dimension du bâtiment d'où provient cette ligne	/
Longueur de ligne entre les équipements	1000 m
Cheminement (aérien, enterré)	Enterré
Tension de tenue aux chocs du réseau	> 1,5 kV
Désignation de l'équipement reliée dans la structure	Répartiteur téléphonique

6.3 DÉFINITION DES ZONES

Définition de la zone :

CELLULE 2	
Type de sol r_u	Béton
Risque incendie r_f	<p>Élevé $\rightarrow r_f = 0,1$ <u>Justification</u> : Au vu des quantités de matières inflammables présentes, le risque incendie est estimé « élevé ». La norme NF EN 62305-2 précise que le risque incendie des « structures avec une charge calorifique particulière supérieure à 800 MJ/m^2 » est considéré comme élevé.</p>
Dangers particuliers h_z	<p>Niveau de panique faible $\rightarrow h_z = 2$ <u>Justification</u> : Le nombre de personnes présentes dans la structure est inférieur à 100.</p>
Protection contre l'incendie r_p	<p>Automatique $\rightarrow r_p = 2$ <u>Justification</u> : La protection incendie est assurée à l'aide de sprinklers.</p>
Protection contre les tensions de pas et de contact	Aucune mesure de protection.
Perte par tensions de contact et de pas L_t	<p>$L_t = 0,0001$ <u>Justification</u> : Personnes à l'intérieur du bâtiment.</p>
Perte par dommages physiques L_f	<p>$L_f = 0,05$ <u>Justification</u> : Structure industrielle.</p>

6.4 PRÉSENTATION DES RÉSULTATS

CELLULE 2

SANS PROTECTION

Risque de la structure

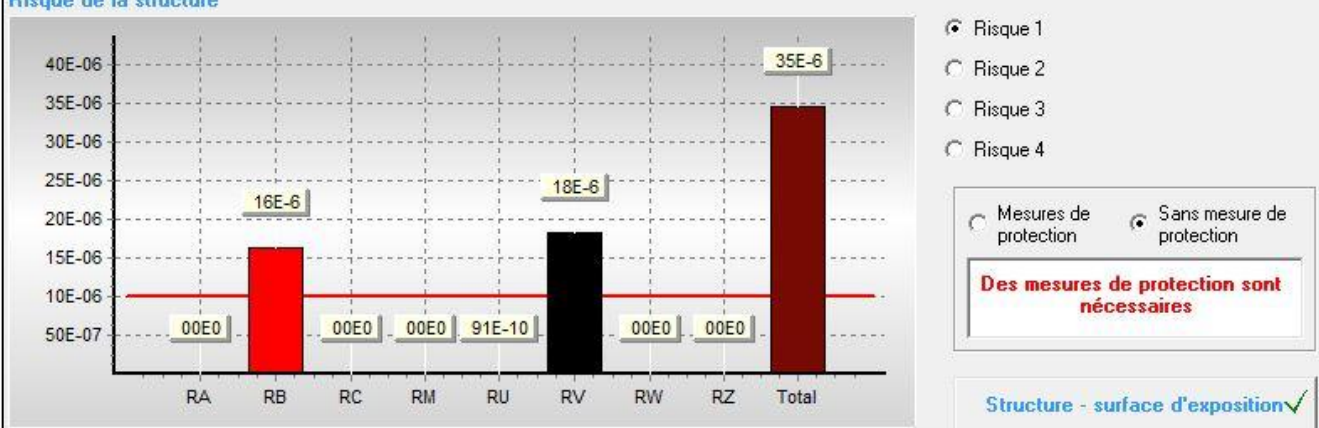

	Z1	Z2	Z3	Z4	Z5	Structure
A	0,00E+00					0,00E+00
B	1,63E-05					1,63E-05
C	0,00E+00					0,00E+00
M	0,00E+00					0,00E+00
U	9,15E-09					9,15E-09
V	1,83E-05					1,83E-05
W	0,00E+00					0,00E+00
Z	0,00E+00					0,00E+00
Total	3,46E-05					3,46E-05

Réseaux internes - Z1

Nom	U	V	W	Z
TGBT	3,05E-09	6,10E-06	0,00E+00	0,00E+00
Eclairage extérieur	3,05E-09	6,10E-06	0,00E+00	0,00E+00
Baie télécom	3,05E-09	6,10E-06	0,00E+00	0,00E+00

Dans ces conditions le risque de perte de vie humaine R1 n'est **pas acceptable** ($R1 > RT$) :

$3,46 \times 10^{-5} > 1 \times 10^{-5}$

Il y a donc lieu de **procéder à la mise en œuvre de mesures de protection.**

La composante de risque qui influence le plus défavorablement le résultat est :

RB : Composante du risque lié aux dommages physiques sur la structure (impacts sur la structure) ;

RV : Composante du risque lié aux dommages physiques sur la structure (impacts sur le service connecté)

Chaque composante de risque peut être réduite ou augmentée selon différents paramètres.

Risque de la structure

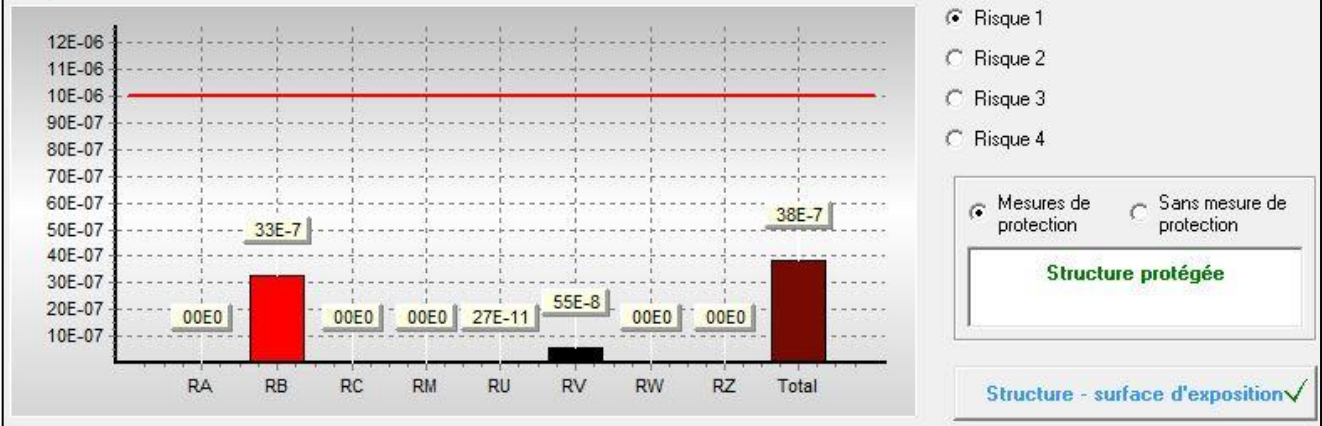

	Z1	Z2	Z3	Z4	Z5	Structure
A	0,00E+00					0,00E+00
B	3,26E-06					3,26E-06
C	0,00E+00					0,00E+00
M	0,00E+00					0,00E+00
U	2,74E-10					2,74E-10
V	5,49E-07					5,49E-07
W	0,00E+00					0,00E+00
Z	0,00E+00					0,00E+00
Total	3,81E-06					3,81E-06

Réseaux internes Z1

Nom	U	V	W	Z
TGBT	9,15E-11	1,83E-07	0,00E+00	0,00E+00
Eclairage extérieur	9,15E-11	1,83E-07	0,00E+00	0,00E+00
Baie télécom	9,15E-11	1,83E-07	0,00E+00	0,00E+00

Sélection des mesures de protection

Mesures de protection communes
 Niveau du Paratonnerre :IV (Pb = 0,2)

Ligne1: Alimentation HT
 Parafoudre d'entrée: niveau IV

Ligne2: Alim BT équipement
 Parafoudre d'entrée: niveau IV

Ligne3: Arrivée téléphonique
 Parafoudre d'entrée: niveau IV

Afficher le risque
 Sans protection
 Avec la protection
 Supprimer la protection

Afin de réduire les composantes RB et RV sous la valeur tolérable, nous préconisons :

- **Un système de protection contre la foudre SPF de niveau IV comprenant une protection externe sur la structure ;**
- **Une protection interne par parafoudres de niveau IV en conformité avec les recommandations de la norme NF EN 62305-4 sur les lignes de puissance et de communication.**

Avec la mise en œuvre de mesures de protection, le risque de perte de vie humaine R1 devient acceptable ($R1 < RT$) :

$$3,81 \times 10^{-6} < 1 \times 10^{-5}$$

AVEC PROTECTION

RAPPORT TECHNIQUE

ÉVALUATION DES RISQUES



Données du projeteur:

Raison sociale : 1G GROUP SAS
Nom du projeteur : MAKHZOUM A.
Numéro Qualifoudre : 1733167990190

Projet ARF:

Client : B27
Site : PROJET BERGERAT
Commune: AMBLAINVILLE (60)
Pays: FRANCE
Ng: 0,57

Annexe n°1

Fiche de calcul d'Analyse du Risque Foudre CELLULE 2

L'analyse de risque est effectuée à l'aide du logiciel JUPITER VERSION 2.0 conforme à la norme NF EN 62305-2

*Le contenu de l'annexe est extrait du logiciel Jupiter 2.0 qui est responsable de sa cohérence de rédaction.
Seules les données d'entrée du calcul sont insérées par 1G Foudre.*

RAPPORT TECHNIQUE

Protection contre la foudre

Évaluation des risques **Sélection des mesures de protection**

Information sur le projeteur

Client:

Client: B27 - Projet BERGERAT
description de la structure : B27 - Projet BERGERAT
Adresse:
Ville: AMBLAINVILLE
Région

INDEX

1. CONTENU DU DOCUMENT
2. NORMES TECHNIQUES
3. STRUCTURE A PROTEGER
4. DONNEES D'ENTREES
 - 4.1 Densité de foudroiemment.
 - 4.2 Données de la structure.
 - 4.3 Données des lignes électriques.
 - 4.4 Définition et caractéristiques des zones
5. SURFACE D'EXPOSITION DE LA STRUCTURE ET DES LIGNES ELECTRIQUES
6. EVALUATION DES RISQUES
 - 6.1 Risque R_1 perte en vies humaines
 - 6.1.1 Calcul du risque R_1
 - 6.1.2 Evaluation des risques R_1
7. SELECTION DES MESURES DE PROTECTION
8. CONCLUSIONS
9. APPENDICES
10. ANNEXES

1. CONTENU DU DOCUMENT

Ce document contient :

- Evaluation du risque par rapport à la foudre ;
- le projet de conception des mesures de protection requises.

2. NORMES TECHNIQUES

Ce document porte sur les normes suivantes:

- EN 62305-1: Protection contre la foudre. Partie 1: Principes généraux
mars 2006;
- EN 62305-2: Protection contre la foudre. Partie 2: Evaluation des risques
mars 2006;
- EN 62305-3: Protection contre la foudre. Partie 3: Dommages physiques à des structures et des risques de la vie
mars 2006;
- EN 62305-4: Protection contre la foudre. Partie 4: Systèmes électriques et électroniques au sein des structures
mars 2006;

3. STRUCTURE A PROTEGER

Il est important de définir la partie de la structure à protéger dans le but de définir les dimensions et les caractéristiques destinées à être utilisées pour le calcul des surfaces d'exposition.

La structure à protéger est l'ensemble d'un bâtiment, physiquement séparé des autres constructions.

Ainsi, les dimensions et les caractéristiques de la structure à considérer sont les mêmes que l'ensemble de la structure (art. A.2.1.2 -- norme EN 62305-2).

4. DONNEES D'ENTREES

4.1 Densité de foudroisement

Densité de foudroisement dans la ville de AMBLAINVILLE où se trouve la structure :

$$N_g = 0,6 \text{ coup de foudre/km}^2 \text{ année}$$

4.2 Données de la structure

Les dimensions maximales de la structure sont :

A (m): 130 B (m): 54,05 H (m): 14,3

Le type de structure usuel est : Industrielle

La structure pourrait être soumise à :

- perte de vie humaine

L'évaluation du besoin de protection contre la foudre, conformément à la norme EN 62305-2, doit être calculé :

- risque R1;

L'analyse économique, utile pour vérifier le rapport coût-efficacité des mesures de protection, n'a pas été exécuté parce que pas expressément requis par le client.

4.3 Données des lignes électriques

La structure est desservi par les lignes électriques suivantes:

- Ligne de puissance: Alimentation HT
- Ligne de puissance: Alim BT équipement
- Ligne Telecom: Arrivée téléphonique

Les caractéristiques des lignes électriques sont décrites à l'Annexe *Caractéristiques des lignes électriques*.

4.4 Définition et caractéristiques des zones

Se référant à:

- murs existants avec une résistance au feu de 120 min;
- Pièces déjà protégées ou qui devraient être opportun de protéger contre LEMP (impulsion électromagnétique de la foudre);
- type de sol à l'extérieur de la structure, le type de revêtement à l'intérieur de la structure et présence possible de personnes;
- autres caractéristiques de la structure, comme la disposition des réseaux internes et des mesures de protection existantes;

sont définies les zones suivantes :

Z1: Cellule 2

Les caractéristiques des zones, valeurs moyennes des pertes , le type de risque et les composants connexes sont présentées dans l'Appendice *Caractéristiques des zones*.

5. SURFACE D'EXPOSITION DE LA STRUCTURE ET DES LIGNES ELECTRIQUES

La surface d'exposition A_d due à des coups de foudre directes sur la structure est calculée avec la méthode analytique selon la norme EN 62305-2, art.A.2.

La surface d'exposition A_m due à des coups de foudre à proximité de la structure, qui pourrait endommager les réseaux internes par des surtensions induites, est calculée avec la méthode d'analytique selon la norme EN 62305-2, art.A.3.

Les surfaces d'exposition A_l et A_i pour chaque ligne électrique sont calculées avec la méthode d'analytique selon la norme EN 62305-2, art.A.4.

Les valeurs des surfaces d'expositions (A) et du nombre annuel d'événements dangereux (N) sont présentées dans l'Appendice *Surface d'exposition et nombre annuel d'événements dangereux*.

Les valeurs de la probabilité de dommage (P) servant à calculer les composantes du risque sélectionné sont indiquées à l'appendice *Valeurs de la probabilité d'endommagement de la structure non protégée*.

6. EVALUATION DES RISQUES

6.1 Risque R1: pertes en vies humaines

6.1.1 Calcul de R1

Les valeurs des composantes du risque et la valeur du risque R1 sont listées ci-dessous.

Z1: Cellule 2

RB: 1,63E-05

RU(TGBT): 3,05E-09

RV(TGBT): 6,10E-06

RU(Eclairage exterieur): 3,05E-09
RV(Eclairage exterieur): 6,10E-06
RU(Baie télécom): 3,05E-09
RV(Baie télécom): 6,10E-06
Total: 3,46E-05

Valeur du risque total R1 pour la structure : 3,46E-05

6.1.2 Analyse du risque R1

Le risque total $R1 = 3,46E-05$ est plus grand que le risque tolérable $RT = 1E-05$, et il est donc nécessaire de choisir les mesures de protection afin de la réduire. Composantes du risque qui constituent le risque R1, indiquées en pourcentage du risque R1 pour la structure, sont énumérées ci-dessous.

Z1 - Cellule 2
RD = 47,1029 %
RI = 52,8971 %
Total = 100 %
RS = 0,0264 %
RF = 99,9736 %
RO = 0 %
Total = 100 %

où:

- RD = RA + RB + RC
- RI = RM + RU + RV + RW + RZ
- RS = RA + RU
- RF = RB + RV
- RO = RM + RC + RW + RZ

et :

- RD est le risque dû aux coups de foudre frappant la structure
- RI est le risque dû aux coups de foudre ayant une influence sur la structure bien que ne la frappant pas directement
- RS est le risque dû aux blessures des êtres vivants
- RF est le risque dû aux dommages physiques
- RO est le risque dû aux défaillances des réseaux internes.

Les valeurs énumérées ci-dessus, montrent que le risque R1 de la structure est essentiellement présent dans les zones suivantes :

Z1 - Cellule 2 (100 %)

- essentiellement due à dommages physiques
- principalement en raison de coups de foudre frappant la structure et coups de foudre influençant la structure, mais ne la frappant pas directement
- la principale contribution à la valeur du risque R1 à l'intérieur de la zone est déterminée suivant les composantes du risque :
RB = 47,1029 %
dommages physiques dus à des coups de foudre frappant la structure

7. SELECTION DES MESURES DE PROTECTION

Afin de réduire le risque R1 au-dessous du risque tolérable $RT = 1E-05$, il est nécessaire d'agir sur les éléments de risque suivants:

- RB dans les zones:
 - Z1 - Cellule 2
- RV dans les zones:
 - Z1 - Cellule 2

en utilisant au moins une des mesures de protection possibles suivantes:

- pour la composante du risque B:
 - 1) Paratonnerre
 - 2) Protections contre les incendies manuelles ou automatiques
- pour la composante du risque V:
 - 1) Paratonnerre
 - 2) Parafoudre à l'entrée de la ligne
 - 3) Protections contre les incendies manuelles ou automatiques
 - 4) L'augmentation de la tension de tenue des équipements

Afin de protéger la structure les mesures de protection suivantes sont sélectionnées:

- installer un Paratonnerre de niveau IV ($P_b = 0,2$)
- Pour la ligne Ligne1 - Alimentation HT:
 - Parafoudre d'entrée - niveau: IV
- Pour la ligne Ligne2 - Alim BT équipement:
 - Parafoudre d'entrée - niveau: IV
- Pour la ligne Ligne3 - Arrivée téléphonique:
 - Parafoudre d'entrée - niveau: IV

Le risque R4 n'a pas été évalué parce que le client n'a pas demandé d'analyse économique.

Les mesures de protection sélectionnées modifient les paramètres et composantes du risque. Les valeurs des paramètres du risque liées à la structure protégée sont énumérés ci-dessous.

Zone Z1: Cellule 2

$P_a = 1,00E+00$

$P_b = 0,2$

P_c (TGBT) = $1,00E+00$

P_c (Eclairage extérieur) = $1,00E+00$

P_c (Baie télécom) = $1,00E+00$

$P_c = 1,00E+00$

P_m (TGBT) = $1,00E-04$

P_m (Eclairage extérieur) = $1,00E-04$

P_m (Baie télécom) = $1,00E-04$

$P_m = 3,00E-04$

P_u (TGBT) = $3,00E-02$

P_v (TGBT) = $3,00E-02$

P_w (TGBT) = $1,00E+00$

P_z (TGBT) = $1,00E-01$

P_u (Eclairage extérieur) = $3,00E-02$

Pv (Eclairage exterieur) = 3,00E-02
Pw (Eclairage exterieur) = 1,00E+00
Pz (Eclairage exterieur) = 4,00E-01
Pu (Baie télécom) = 3,00E-02
Pv (Baie télécom) = 3,00E-02
Pw (Baie télécom) = 1,00E+00
Pz (Baie télécom) = 1,50E-01
ra = 0,01
rp = 0,2
rf = 0,1
h = 2

Risque R1: pertes en vies humaines

Les valeurs des composantes de risque pour la structure protégées sont énumérées ci-dessous.

Z1: Cellule 2
RB: 3,26E-06
RU(TGBT): 9,15E-11
RV(TGBT): 1,83E-07
RU(Eclairage exterieur): 9,15E-11
RV(Eclairage exterieur): 1,83E-07
RU(Baie télécom): 9,15E-11
RV(Baie télécom): 1,83E-07
Total: 3,81E-06

Valeur du risque total R1 pour la structure : 3,81E-06

8. CONCLUSIONS

Après la mise en place des mesures de protection (qui doivent être correctement conçus), l'évaluation du risque est :

Risque inférieur au risque tolérable:R1

SELON LA NORME EN 62305-2 LA STRUCTURE EST PROTEGE CONTRE LA Foudre.

Date 12/01/2022

Cachet et signature

9. APPENDICES

APPENDICE - Type de structure

Dimensions: A (m): 130 B (m): 54,05 H (m): 14,3
Facteur d'emplacement: Entouré d'objets plus petits (Cd = 0,5)
Blindage de structure :Aucun bouclier équence de foudroiement (1/km² an) Ng = 0,57

APPENDICE - Caractéristiques électriques des lignes

Caractéristiques des lignes: Alimentation HT

L'ensemble de la ligne a des caractéristiques uniformes. de ligne: Énergie enterrée

Longueur (m) $L_c = 1000$

résistivité (ohm.m) $\rho = 500$

Facteur d'emplacement (Cd): Entouré d'objets plus hauts

Facteur environnemental (Ce): suburbains (h <10 m)

Caractéristiques des lignes: Alim BT équipement

L'ensemble de la ligne a des caractéristiques uniformes. de ligne: Énergie enterrée

Longueur (m) $L_c = 1000$

résistivité (ohm.m) $\rho = 500$

Facteur d'emplacement (Cd): Entouré d'objets plus hauts

Facteur environnemental (Ce): suburbains (h <10 m)

Caractéristiques des lignes: Arrivée téléphonique

L'ensemble de la ligne a des caractéristiques uniformes. de ligne: Signal enterrée

Longueur (m) $L_c = 1000$

résistivité (ohm.m) $\rho = 500$

Facteur d'emplacement (Cd): Entouré d'objets plus hauts

Facteur environnemental (Ce): suburbains (h <10 m)

Blindage (ohm / km) connecté à la même bar équipotentielle de l'équipement: $5 < R \leq 20$ ohm/km

APPENDICE - Caractéristiques des zones

Caractéristiques de la zone: Cellule 2

Type de zone: Intérieur

Type de surface: Béton ($r_u = 0,01$)

Risque d'incendie: élevé ($r_f = 0,1$)

Danger particulier: Niveau de panique faible (h = 2)

Protections contre le feu: actionnés automatiquement ($r_p = 0,2$)

zone de protection: Aucun bouclier

Protection contre les tensions de contact: aucune des mesures de protection

Réseaux interne TGBT

Connecté à la ligne Alimentation HT

câblage: superficie de boucle de l'ordre de $0,5 \text{ m}^2$ ($K_{s3} = 0,02$)

Tension de tenue: 6,0 kV

Parafoudre coordonnés - niveau: aucun ($P_{spd} = 1$)

Réseaux interne Eclairage extérieur

Connecté à la ligne Alim BT équipement

câblage: superficie de boucle de l'ordre de $0,5 \text{ m}^2$ ($K_{s3} = 0,02$)

Tension de tenue: 2,5 kV

Parafoudre coordonnés - niveau: aucun ($P_{spd} = 1$)

Réseaux interne Baie télécom

Connecté à la ligne Arrivée téléphonique

câblage: câble blindé $5 < R \leq 20$ ohm / km ($K_{s3} = 0,001$)

Tension de tenue: 1,5 kV

Parafoudre coordonnés - niveau: aucun ($P_{spd} = 1$)

Valeur moyenne des pertes pour la zone:Cellule 2
Pertes dues aux tensions de contact (liées à R1) $L_t = 0,0001$
Pertes en raison des dommages physiques (liées à R1) $L_f = 0,05$

Risque et composantes du risque pour la zone:Cellule 2
Risque 1: R_b R_u R_v

APPENDICE - Surface d'exposition et nombre annuel d'événements dangereux.

Structure

Surface d'exposition due aux coups de foudre directes sur la structure $A_d = 2,86E-02$ km²
Surface d'exposition due aux coups de foudre à proximité de la structure $A_m = 2,95E-01$ km²
Nombre annuel d'événements dangereux à cause des coups de foudre directes sur la structure $N_d = 8,15E-03$
Nombre annuel d'événements dangereux en raison de coups de foudre à proximité de la structure $N_m = 1,60E-01$

Lignes électriques

Surface d'exposition due aux coups de foudre directes (A_l) et aux coups de foudre à proximité (A_i) des lignes:

Alimentation HT
 $A_l = 0,021401$ km²
 $A_i = 0,559017$ km²

Alim BT équipement
 $A_l = 0,021401$ km²
 $A_i = 0,559017$ km²

Arrivée téléphonique
 $A_l = 0,021401$ km²
 $A_i = 0,559017$ km²

Nombre annuel d'événements dangereux dû aux coups de foudre directes (N_l), et aux coups de foudre à proximité (N_i) des lignes:

Alimentation HT
 $N_l = 0,003050$
 $N_i = 0,159320$

Alim BT équipement
 $N_l = 0,003050$
 $N_i = 0,159320$

Arrivée téléphonique
 $N_l = 0,003050$
 $N_i = 0,159320$

APPENDICE - Probabilité d'endommagement de la structure non protégée

Zone Z1: Cellule 2

Pa = 1,00E+00

Pb = 1,0

Pc (TGBT) = 1,00E+00

Pc (Eclairage extérieur) = 1,00E+00

Pc (Baie télécom) = 1,00E+00

Pc = 1,00E+00

Pm (TGBT) = 1,00E-04

Pm (Eclairage extérieur) = 1,00E-04

Pm (Baie télécom) = 1,00E-04

Pm = 3,00E-04

Pu (TGBT) = 1,00E+00

Pv (TGBT) = 1,00E+00

Pw (TGBT) = 1,00E+00

Pz (TGBT) = 1,00E-01

Pu (Eclairage extérieur) = 1,00E+00

Pv (Eclairage extérieur) = 1,00E+00

Pw (Eclairage extérieur) = 1,00E+00

Pz (Eclairage extérieur) = 4,00E-01

Pu (Baie télécom) = 1,00E+00

Pv (Baie télécom) = 1,00E+00

Pw (Baie télécom) = 1,00E+00

Pz (Baie télécom) = 1,50E-01



1G GROUP SAS
6 Rue de Genève
69800 SAINT-PRIEST
Tél : 04 28 29 64 58
contact@1g-foudre.com
www.1g-foudre.com



ETUDE TECHNIQUE Foudre

PROJET BERGERAT AMBLAINVILLE (60)

<p><u>Commanditaire de l'étude :</u></p> <p>B27 19 bis avenue Léon Gambetta 92120 MONTROUGE</p>	<p><u>Adresse de l'établissement :</u></p> <p>Parc d'activités « Les Vallées » 60110 AMBLAINVILLE</p>
<p><u>Date de l'intervention :</u></p>	<p>Etude sur plan</p>
<p><u>Rédigé par :</u> <u>Date : 13/01/2022</u></p>	<p>Abdel-Malik MAKHZOUM Chargé d'études 04 28 29 64 58 a.makhzoum@1g-group.com</p> 
<p><u>Validé par :</u> <u>Date : 14/01/2022</u></p>	<p>Benoît CHAILLOT Responsable d'Affaires 07 67 21 96 34 b.chailot@1g-group.com</p> 

DATE	INDICE	MODIFICATIONS
14/01/2022	A	Première diffusion

La reproduction de ce rapport n'est autorisée que sous sa forme intégrale. Le seul rapport faisant foi est le rapport envoyé par **1G Foudre**

ABRÉVIATIONS

ARF	Analyse du Risque Foudre
ATEX	Atmosphère Explosive
BT	Basse Tension
CEM	Compatibilité Électromagnétique
DREAL	Direction Régionale de l'Environnement, de l'Aménagement et du Logement
ET	Étude Technique
HT	Haute Tension
ICPE	Installation Classée pour la Protection de l'Environnement
IEMF	Impulsion Électromagnétique Foudre
IEPF	Installation Extérieure de Protection contre la Foudre
IIPF	Installation Intérieure de Protection contre la Foudre
INB	Installation Nucléaire de Base
INERIS	Institut National de l'Environnement industriel et des Risques
MALT	Mise À La Terre
MMR	Mesures de Maîtrise des Risques
NPF	Niveau de Protection contre la Foudre
PDA	Paratonnerre à Dispositif d'Amorçage
PDT	Prise De Terre
SPF	Système de Protection Foudre
TGBT	Tableau Général Basse Tension
ZPF	Zone de Protection Foudre

SOMMAIRE

CHAPITRE 1	OBJET DE L'ÉTUDE	5
1.1	PRESENTATION DE LA MISSION	5
1.2	REFERENCES REGLEMENTAIRES ET NORMATIVES	6
1.3	BASE DOCUMENTAIRE	8
CHAPITRE 2	METHOLOGIE	9
CHAPITRE 3	PRESENTATION GENERALE DU PROJET	10
3.1	ADRESSE DU SITE	10
3.2	PRESENTATION GENERALE DU PROJET	11
3.3	LISTE DES RUBRIQUES ICPE	12
3.4	ZONAGE ATEX	13
3.5	LISTE DES EQUIPEMENTS DE SECURITE	13
3.6	MOYENS D'INTERVENTION ET DE SECOURS DU SITE	13
3.7	SERVICES ET CANALISATIONS	14
CHAPITRE 4	INSTALLATIONS DE PROTECTION Foudre EXISTANTES	15
4.1	INSTALLATION EXTERIEURE DE PROTECTION CONTRE LA Foudre	15
4.2	INSTALLATION INTERIEURE DE PROTECTION CONTRE LA Foudre	15
CHAPITRE 5	SYNTHESE DE L'ANALYSE DU RISQUE Foudre	16
CHAPITRE 6	PROTECTION CONTRE LES EFFETS DIRECTS	17
6.1	GENERALITES SUR LES IEPF	17
6.2	LES DIFFERENTS TYPE D'IEPF	18
1.3	TRAVAUX A REALISER	20
6.3.1	NIVEAU DE PROTECTION	20
6.3.2	CHOIX DU TYPE DE PROTECTION	20
6.3.3	IEPF A METTRE EN PLACE	21
CHAPITRE 7	PROTECTION CONTRE LES EFFETS INDIRECTS	30
7.1	GENERALITES SUR LES IIPF	30
7.2	LES DIFFERENTS TYPES DE PARAFoudRES	30
7.3	PROTECTION DES COURANTS FORTS	31
7.3.1	DETERMINTATIONS DES CARACTERISTIQUES DES PARAFoudRES	31
7.3.2	RACCORDEMENT	37
7.3.3	DISPOSITIF DE DECONNEXION	37
7.4	PROTECTION DES COURANTS FAIBLES	38
CHAPITRE 8	PREVENTION DU PHENOMENE ORAGEUX	39
8.1	PROTECTION CONTRE LES TENSIONS DE CONTACT ET DE PAS A PROXIMITE DES CONDUCTEURS	39
8.2	DETECTION D'ORAGE	39
8.3	PROCEDURE	40
CHAPITRE 9	REALISATION DES TRAVAUX	40
CHAPITRE 10	VERIFICATIONS DES INSTALLATIONS	41
10.1	VERIFICATION INITIALE	41
10.2	VERIFICATION PERIODIQUE	41
10.3	VERIFICATION SUPPLEMENTAIRE	42
10.4	MAINTENANCE	42
CHAPITRE 11	BILAN DES TRAVAUX A REALISER	43

Chapitre 1 OBJET DE L'ETUDE

1.1 PRESENTATION DE LA MISSION

Dans le cadre de la réglementation (arrêté ministériel 11 avril 2017) relatif aux entrepôts couverts par la rubrique 1510 à enregistrement, le **PROJET BERGERAT** située sur la commune de **AMBLAINVILLE (60)** doit réaliser une Analyse de Risque Foudre (ARF), et une Etude Technique de protection contre la Foudre (ETF).

L'Analyse de Risque Foudre « R1 » du site a été réalisée en 2022 par la société **1G Foudre (rapport n°1GF0989)**.

Cette analyse montre que certaines installations requièrent des protections contre la foudre vis-à-vis du risque de perte de vie humaine.

Le présent document constitue l'**étude technique** de protection contre la foudre détaillée, pour les bâtiments étudiés, et pour chaque protection requise par l'Analyse de Risque Foudre, qu'elle soit une protection contre les effets directs ou contre les effets indirects de la foudre :

- Le type de protection existante ou complémentaire requise,
- Ses caractéristiques techniques,
- Sa localisation,
- Les modalités de sa vérification.

L'installateur doit impérativement se reporter aux prescriptions particulières et à la description des travaux définis dans ce document pour la mise en place des protections dans les détails et se conformer aux documents de référence.

IMPORTANT : L'Etude Technique réglementaire, traitée dans le présent document, ne concerne que le risque de type R1 (perte de vie humaine). Elle ne concerne pas :

- **Les risques de dommages aux matériels électriques et électroniques** qui ne mettent pas en danger la vie humaine,
- **Les risques de pertes de valeurs économiques (risque R4),**
- **Les risques d'impact médiatique** relatifs à un dommage physique (incendie / explosion).

Pour ces derniers risques, l'exploitant peut décider de façon purement volontaire d'aller au-delà des exigences réglementaires et mener des analyses de risque foudre complémentaires, voire de protéger une installation de façon déterministe.

1.2 REFERENCES REGLEMENTAIRES ET NORMATIVES

Normes de références

Norme	Version	Désignation
NF EN 62 305-1	Juin 2006	Protection des structures contre la foudre – partie 1 : Principes généraux
NF EN 62 305-2	Novembre 2006	Protection des structures contre la foudre – partie 2 : Évaluation du risque
NF EN 62 305-3	Décembre 2006	Protection des structures contre la foudre – partie 3 : Dommages physiques sur les structures et risques humains
NF EN 62 305-4	Décembre 2006	Protection des structures contre la foudre – partie 4 : Réseaux de puissance et de communication dans les structures
NF C 17-102	Septembre 2011	Systèmes de protection contre la foudre à dispositif d'amorçage
NF C 15-100	Compil 2015	Installations électriques basse tension
NF EN 61 643-11	Septembre 2002	Parafoudres pour installation basse tension
NF EN 62 561-1	Aout 2017	Composants des systèmes de protection contre la foudre (CSPF) - Partie 1 : exigences pour les composants de connexion
NF EN 62 561-2	Mars 2018	Composants des systèmes de protection contre la foudre (CSPF) - Partie 2 : exigences pour les conducteurs et les électrodes de terre
NF EN 62 561-3	Septembre 2017	Composants des systèmes de protection contre la foudre (CSPF) - Partie 3 : exigences pour les éclateurs d'isolement
NF EN 62 561-4	Décembre 2017	Composants de système de protection contre la foudre (CSPF) - Partie 4 : exigences pour les fixations de conducteur
NF EN 62 561-5	Décembre 2017	Composants des systèmes de protection contre la foudre (CSPF) - Partie 5 : exigences pour les regards de visite et les joints d'étanchéité des électrodes de terre
NF EN 62 561-6	Mars 2018	Composants des systèmes de protection contre la foudre (CSPF) - Partie 6 : exigences pour les compteurs de coups de foudre (LSC)
NF EN 62 561-7	Mars 2018	Composants des systèmes de protection contre la foudre (CSPF) - Partie 7 : exigences pour les enrichisseurs de terre
NF EN 61 643-11	Mai 2014	Parafoudres BT - Partie 11 : parafoudres connectés aux systèmes basse tension - Exigences et méthodes d'essai
CEI 61 643-12/A2	Juillet 2013	Parafoudres BT- Partie 12 : parafoudres connectés aux réseaux de distribution BT - Principes de choix et d'application
NF EN 61 643-21	Novembre 2001	Parafoudres BT – Partie 21 : parafoudres connectés aux réseaux de signaux et de télécommunication – Prescriptions de fonctionnement et méthodes d'essais
IEC 61 643-22	Juin 2015	Parafoudres BT – Partie 22 : parafoudres connectés aux réseaux de signaux et de télécommunication – Principes de choix et d'application.

Textes réglementaires

Arrêté	Désignation
Arrêté du 4 octobre 2010 modifié	Arrêté relatif à la protection contre la foudre de certaines installations classées pour la protection de l'environnement.
Circulaire du 24 avril 2008	Relative à l'application de l'arrêté du 4 octobre 2010 modifié.
Arrêté du 11 avril 2017	Arrêté relatif aux prescriptions générales applicables aux entrepôts couverts soumis à la rubrique 1510, y compris lorsqu'ils relèvent également de l'une ou plusieurs des rubriques 1530, 1532, 2662 ou 2663 de la nomenclature des installations classées pour la protection de l'environnement.

Guides pratiques (à titre informatif)

Guide	Version	Désignation
Guide UTE C 15-443	Août 2004	Protection des installations électriques à basse tension contre les surtensions d'origine atmosphérique ou dues à des manœuvres.
Guide UTE C 15-712-1	Juillet 2010	Guide pratique des installations photovoltaïques raccordées au réseau public de distribution
Guide OMEGA 3 de l'INERIS	Décembre 2011	Protection contre la foudre des installations classées pour la protection de l'environnement.
FAQ de l'INERIS	10 Février 2021	Foire au question de l'INERIS.

1.3 BASE DOCUMENTAIRE

L'étude technique ci-après se base sur les informations et plans fournis par la société **B27**. Il appartient au destinataire de l'étude de vérifier que les hypothèses prises en compte et énumérées dans le descriptif ci-après sont correctes et exhaustives.

Documents	Auteur	Référence	Fourni
Analyse du Risque Foudre	1GFOUDRE	1GF0989	✓
Étude de dangers	-	-	✗
Arrêté préfectoral Rubriques ICPE	B27	10/01/2022	✓
Liste des MMR	B27	-	✓
Plans de masse	B27	112.16 A 26 ARC DPC – PLN TN A	✓
Plans de toiture	B27	112.16 A 26 ARC DPC – PLN TN A	✓
Plans des façades	B27	112.16 A 26 ARC DPC – PLN TN A	✓
Plans des réseaux enterrés (HT, BT, CFA, canalisations, terre et équipotentialité)	-	-	✗
Synoptique courant fort/faible	-	-	✗
Dossier de Zonage ATEX	-	-	✗
Étude de sol	-	-	✗

Chapitre 2 METHOLOGIE

Pour chacune des structures nécessitant une protection contre la foudre, la méthodologie ci-dessous est appliquée.

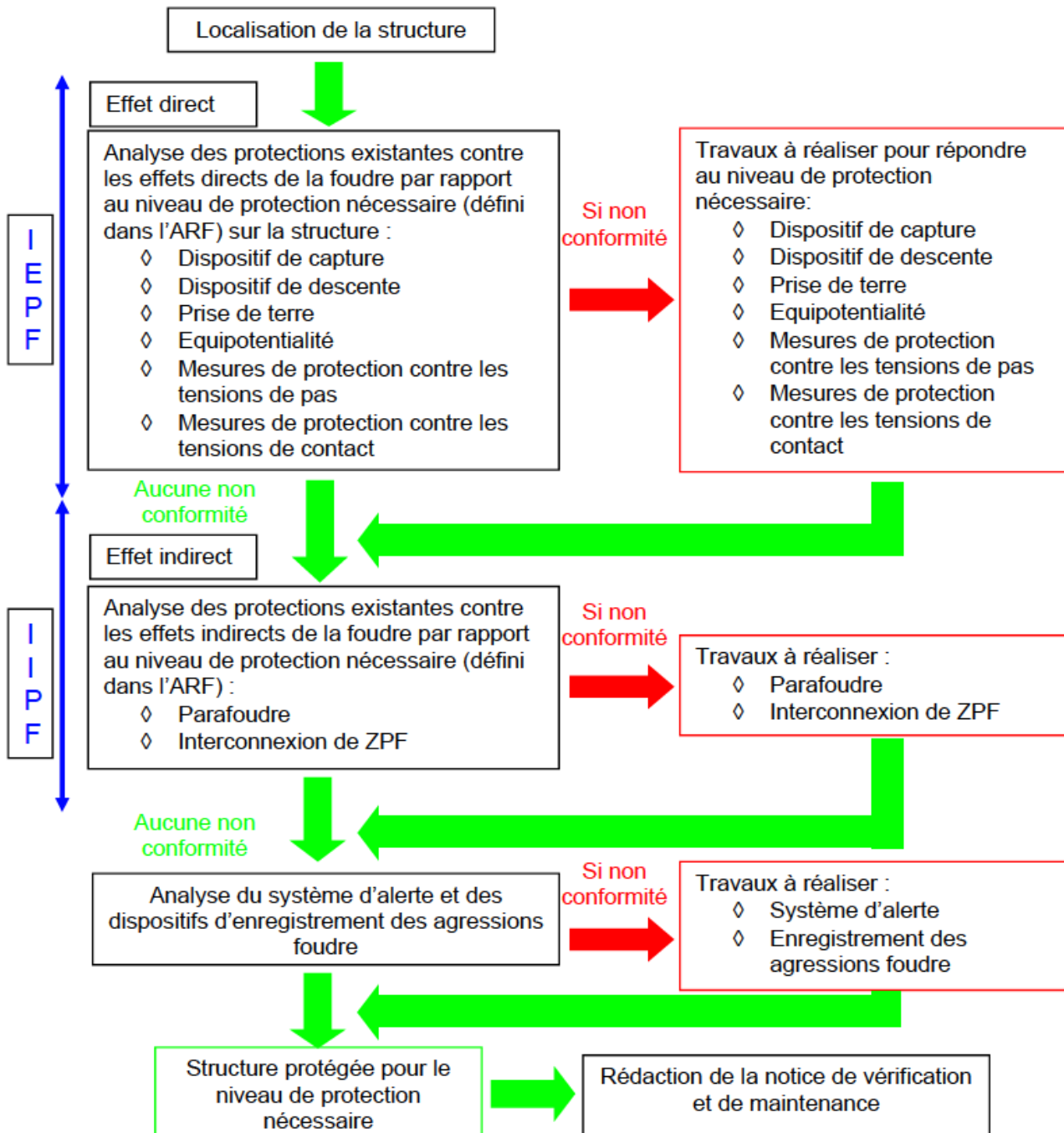

Chapitre 3 PRESENTATION GENERALE DU PROJET

3.1 ADRESSE DU SITE

Le site sera situé :

**Parc d'activités
« Les Vallées »
60110 AMBLAINVILLE**

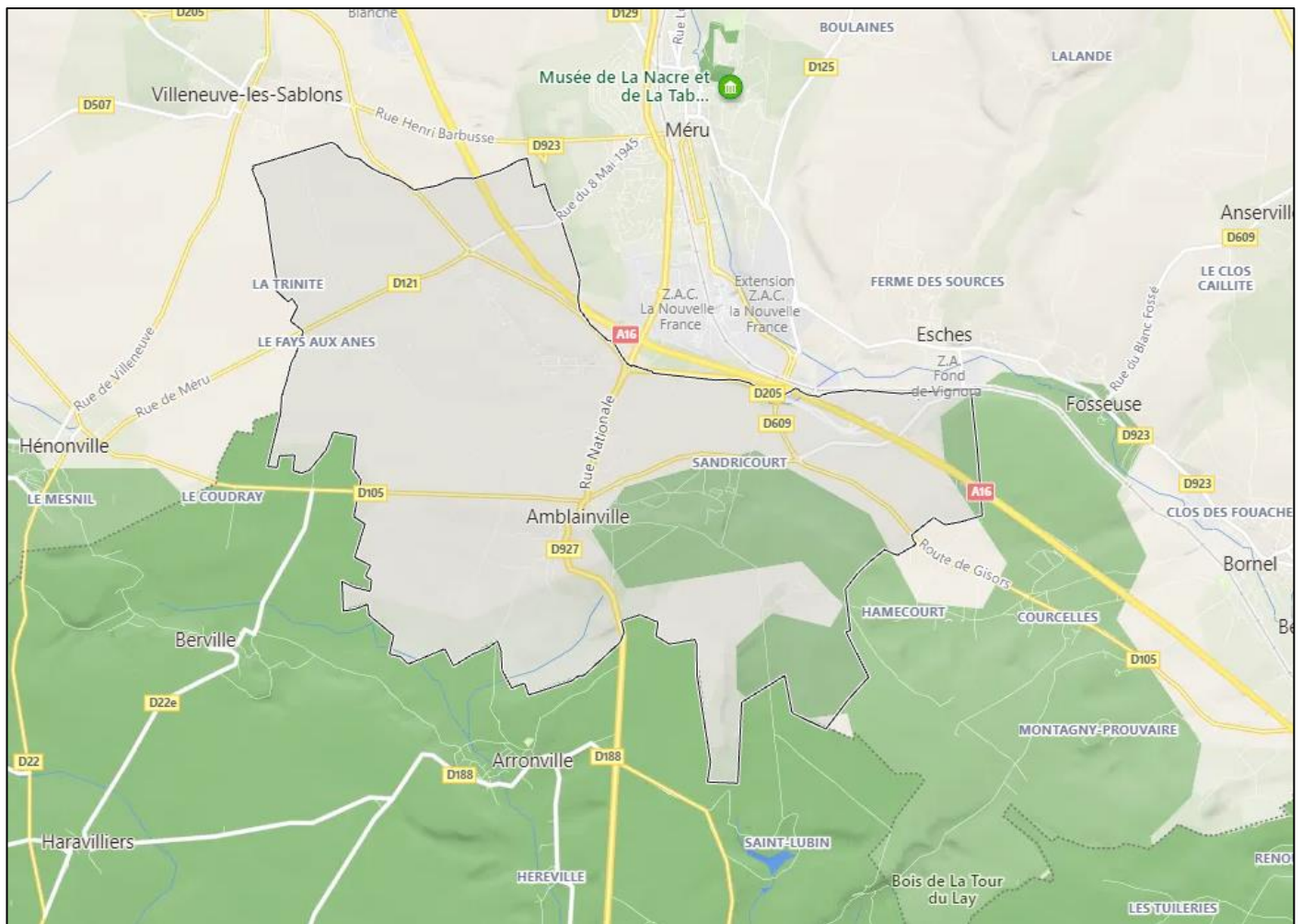

Plan de Amblainville (60)

3.2 PRESENTATION GENERALE DU PROJET

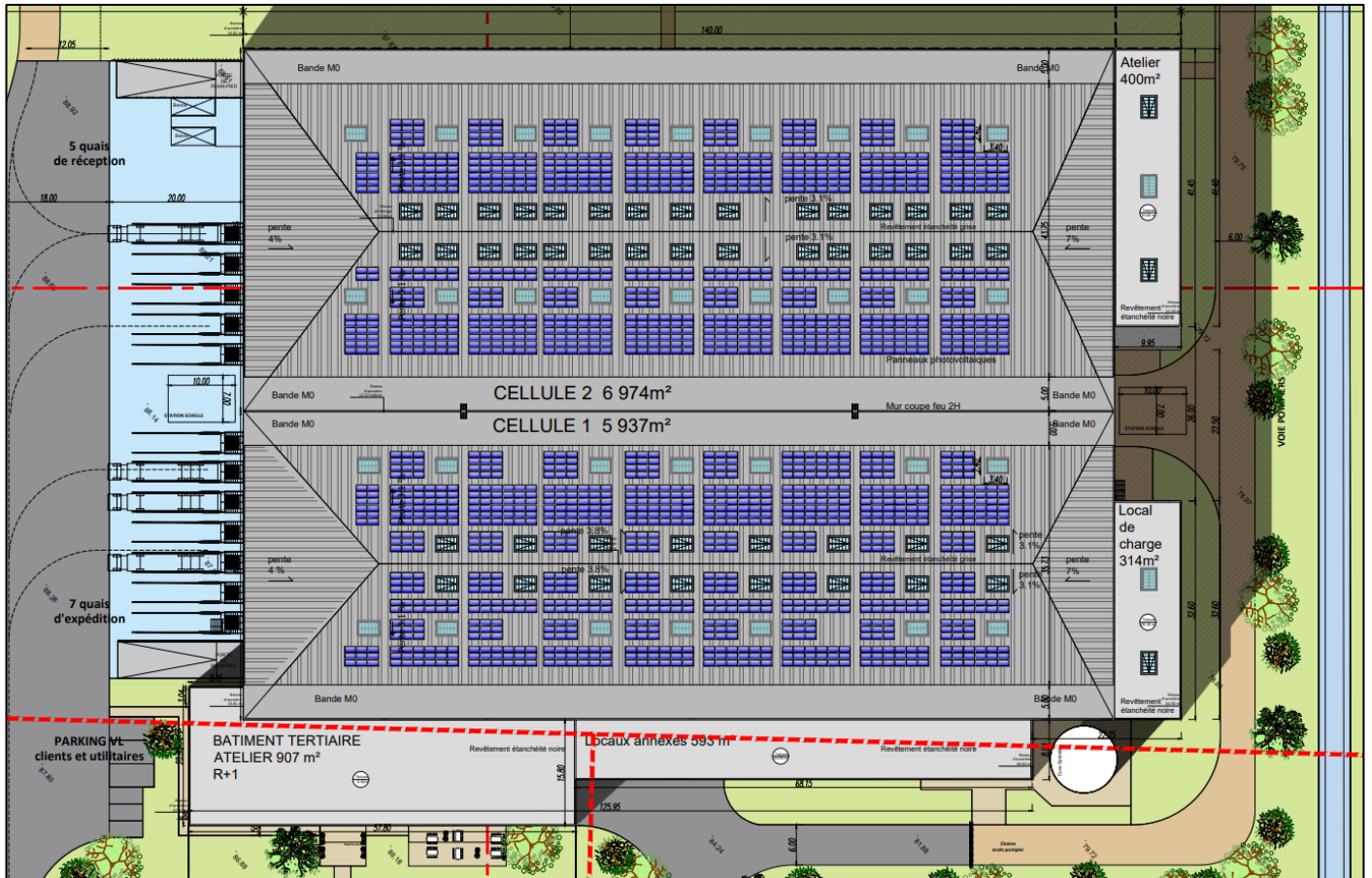

Plan de masse du projet

Le projet comprendra :

- Deux cellules de stockage (une cellule de 5937 m² et une cellule de 6974 m²) ;
- Locaux techniques (charge, TGBT, sprinkler, chaufferie) ;
- Quais de chargement et déchargement ;
- Bureaux & locaux sociaux.

3.3 LISTE DES RUBRIQUES ICPE

Les rubriques ICPE sont listées dans le tableau suivant :

Rubrique	Désignation de l'activité	Capacité de l'installation	Régime
1510-2b	« Entrepôts couverts (installations, pourvues d'une toiture, dédiées au stockage de matières ou produits combustibles en quantité supérieure à 500 tonnes), à l'exception des entrepôts utilisés pour le stockage de matières, produits ou substances classés, par ailleurs, dans une unique rubrique de la présente nomenclature, des bâtiments destinés exclusivement au remisage des véhicules à moteur et de leur remorque, des établissements recevant du public et des entrepôts exclusivement frigorifiques : 2. Autres installations que celles définies au 1, le volume des entrepôts étant : b) Supérieur ou égal à 50 000 m ³ mais inférieur à 900 000 m ³	Surface d'entreposage : 12 911 m ² Hauteur moyenne sous bac : 13,7 m ² Volume d'entreposage : 176 881 m³	Enregistrement
4150-2	Toxicité spécifique pour certains organes cibles (STOT) exposition unique catégorie 1 La quantité totale susceptible d'être présente dans l'installation étant : 2. Supérieure ou égale à 5 t, mais inférieure à 20 t	Capacité de stockage : 15 t	Déclaration
2910-A-2	Combustion A. Lorsque sont consommés exclusivement, seuls ou en mélange, du gaz naturel, des gaz de pétrole liquéfiés, du biométhane, du fioul domestique, du charbon, des fiouls lourds, de la biomasse	Puissance thermique :	Déclaration
2925-1	Accumulateurs (ateliers de charge d') 1. Lorsque la charge produit de l'hydrogène, la puissance maximale de courant continu utilisable pour cette opération étant supérieure à 50 kW	Puissance maximale :	Déclaration
1436	Liquides de point éclair compris entre 60° C et 93° C, à l'exception des boissons alcoolisées (stockage ou emploi)	Capacité de stockage : 3 t	NC
4310	Gaz inflammables catégorie 1 et 2	Capacité de stockage : 0,1 t	NC
4320	Aérosols extrêmement inflammables ou inflammables de catégorie 1 ou 2 contenant des gaz inflammables de catégorie 1 ou 2 ou des liquides inflammables de catégorie 1	Capacité de stockage : 5 t	NC
4321	Aérosols extrêmement inflammables ou inflammables de catégorie 1 ou 2 ne contenant pas de gaz inflammables de catégorie 1 ou 2 ou des liquides inflammables de catégorie 1	Capacité de stockage : 1 t	NC
4331	Liquides inflammables de catégorie 2 ou catégorie 3 à l'exclusion de la rubrique 4330.	Capacité de stockage : 7 t	NC

4510	Dangereux pour l'environnement aquatique de catégorie aiguë 1 ou chronique 1.	Capacité de stockage : 7 t	NC
4511	Dangereux pour l'environnement aquatique de catégorie chronique 2.	Capacité de stockage : 30 t	NC
4620	Substances et mélanges qui, au contact de l'eau, dégagent des gaz inflammables, catégorie 1	Capacité de stockage : 0,01 t	NC

Le site est concerné par l'**arrêté du 11 avril 2017** relatif aux entrepôts couverts par la rubrique 1510 à enregistrement. De ce fait, la section III de l'arrêté du 4 octobre 2010 modifié relatif à la protection contre la foudre de certaines installations classées pour la protection de l'environnement s'applique.

3.4 ZONAGE ATEX

L'étude ATEX n'a pas encore été réalisée à ce stade du projet.

3.5 LISTE DES EQUIPEMENTS DE SECURITE

Les équipements dont la défaillance entraîne une interruption des moyens de sécurité et provoquant ainsi des conditions aggravantes à un risque d'accident sont à prendre en compte. La liste de ces équipements est la suivante avec leur susceptibilité à la foudre :

MMR	Susceptibilité à la foudre
Extincteurs	Non
Centrale détection incendie	Oui
Centrale détection gaz	Oui
Sprinkler	Oui
RIA	Non
Poteaux incendie	Non
Vidéosurveillance	Oui
Onduleurs / Informatique	Oui

Source : infos clients.

Cette liste n'est pas exhaustive et pourra être complétée par le Maître d'ouvrage.

3.6 MOYENS D'INTERVENTION ET DE SECOURS DU SITE

Le site dispose, suivant les zones, de différents moyens de lutte contre l'incendie :

- Les moyens automatiques : sprinkler, centrale détection incendie...
- Les moyens manuels : extincteurs, RIA et poteaux incendie.

Les pompiers disposent des consignes de sécurité et des moyens d'intervention disponibles sur le site.

3.7 SERVICES ET CANALISATIONS

Caractéristiques du réseau de puissance

Le projet sera alimenté par une ligne en 20 kV souterraine issue du réseau ERDF vers un poste HT/BT en local technique.

Le poste à son tour, alimentera le TGBT afin de desservir l'ensemble des équipements du site.

- Le régime de neutre n'est pas encore défini à ce stade notre étude.

Caractéristiques du réseau de communication

Le projet sera raccordé au réseau téléphonique via une ligne cuivre souterraine vers la zone administrative.

Liste des canalisations entrantes ou sortantes

Zone	Désignation	Nature
Ensemble du site	Gaz	Métallique
	Eau	A définir
	Évacuation des eaux	PVC
	Sprinkler	Métallique
	Chauffage	Métallique

Source : infos clients.

CHAPITRE 4 INSTALLATIONS DE PROTECTION Foudre EXISTANTES

4.1 INSTALLATION EXTERIEURE DE PROTECTION CONTRE LA Foudre

Le site ne dispose pas d'installation extérieure de protection contre la foudre. (Projet)

4.2 INSTALLATION INTERIEURE DE PROTECTION CONTRE LA Foudre

Le site ne dispose pas d'installation intérieure de protection contre la foudre. (Projet)

Chapitre 5 SYNTHÈSE DE L'ANALYSE DU RISQUE Foudre

Récapitulatif des résultats de l'Analyse du Risque Foudre

L'Analyse du Risque Foudre a été réalisée par **1G Foudre (rapport N°1GF0989)** conformément à la norme NF EN 62305-2.

Le tableau suivant récapitule pour l'ensemble du site, si oui ou non, l'analyse des dangers conduit à retenir un risque vis-à-vis des effets de la foudre, et si, dans ce cas il y a nécessité de protection.

STRUCTURE	PROTECTION EFFETS DIRECTS	PROTECTION EFFETS INDIRECTS
CELLULE 2	Protection de niveau IV	Protection de niveau IV
MMR	Sans Objet	<ul style="list-style-type: none"> ➤ Sprinkler ; ➤ Centrale détection incendie ; ➤ Centrale détection gaz ; ➤ Onduleurs / informatique ; ➤ Vidéosurveillance.
CANALISATIONS MÉTALLIQUES	Liaison équipotentielle à prévoir pour : <ul style="list-style-type: none"> ➤ Gaz ; ➤ Eau (si métallique). 	
PRÉVENTION	Une mise en place de procédure spécifique (en interne) de prévention d'orage est nécessaire : <ul style="list-style-type: none"> ➤ Ne pas intervenir en toiture ; ➤ Ne pas intervenir sur les installations électriques BT, courants faibles et télécommunications. 	

Une installation de protection contre la foudre ne peut, comme tout ce qui concerne les éléments naturels, assurer la protection absolue des structures, des personnes ou des objets. L'application des principes de protection permet de réduire de façon significative les risques de dégâts dus à la foudre sur les structures protégées.

Chapitre 6 PROTECTION CONTRE LES EFFETS DIRECTS

6.1 GENERALITES SUR LES IEPF

Une installation extérieure de protection contre la foudre permet de protéger une structure contre les impacts directs de la foudre ; elle peut être **isolée ou non de la structure à protéger**.

- **Installation isolée** : les conducteurs de capture et les descentes sont placés de manière à ce que le trajet du courant de foudre maintienne une distance de séparation adéquate pour éviter les étincelles dangereuses (dans le cas de parois combustibles, de risque d'explosion et d'incendie, de contenus sensibles au champ électromagnétiques de foudre).

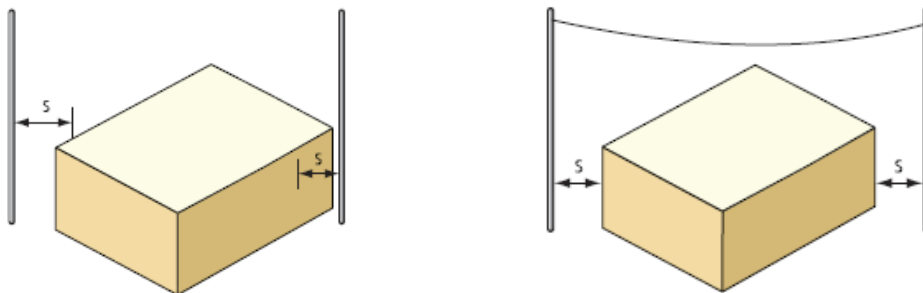

- **Installation non isolée**, les conducteurs de capture et les descentes sont placés de manière à ce que le trajet du courant de foudre puisse être en contact avec la structure à protéger, ce qui est le cas pour la majorité des bâtiments.

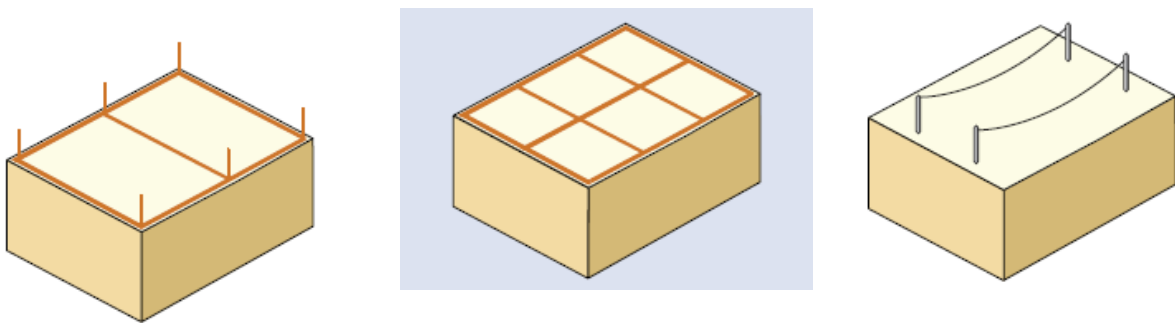

La probabilité de pénétration d'un coup de foudre dans la structure à protéger est considérablement réduite par la présence d'un dispositif de capture convenablement conçu.

Un Système de Protection Foudre (SPF) est constitué de 3 principaux éléments

- Dispositif de capture
- Conducteur de descente
- Prise de terre

6.2 LES DIFFERENTS TYPE D'IEPF

Nous distinguons :

➤ La **protection par système passif** (norme NF EN 62305-3) consistant à répartir sur le bâtiment à protéger, des dispositifs de capture à faible rayon de couverture, des conducteurs de descente et des prises de terre foudre.

Ils peuvent être constitués par une combinaison des composants suivants :

- Tiges simples,
- Fils tendus,
- Cages maillées et/ou composants naturels...

Ces composants doivent être installés aux coins, aux points exposés et sur les rebords suivant 3 méthodes :

○ Tiges simples

Ce type d'installation consiste en la mise en place d'un ou plusieurs paratonnerres à tiges simples, en partie haute des structures à protéger.

L'angle de protection concernant la zone protégée par ces tiges dépend du niveau de protection requis sur le bâtiment concerné et de la hauteur du dispositif de capture au-dessus du volume à protéger.

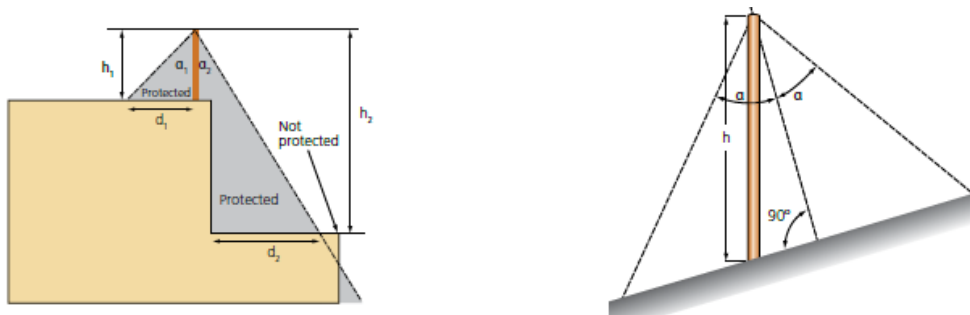

Détermination de l'angle de protection en fonction de la hauteur de la tige du paratonnerre et du niveau de protection

○ Cages maillées

La protection par cage maillée consiste en la réalisation sur le bâtiment d'une cage à mailles reliées à des prises de terre.

Le système à cage maillée répartit l'écoulement des courants de foudre entre les diverses descentes, et ceci d'autant mieux que les mailles sont plus serrées.

La largeur des mailles en toiture et la distance moyenne entre deux descentes dépendent du niveau de protection requis sur le bâtiment.

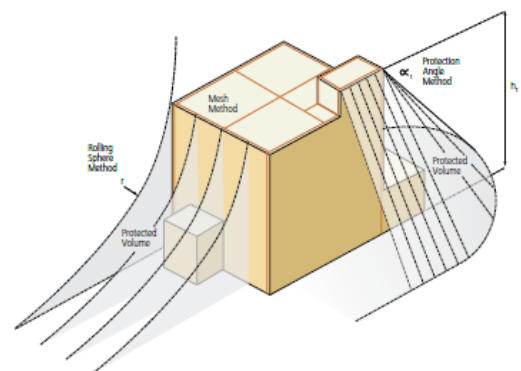

○ **Fils tendus**

Ce système est composé d'un ou plusieurs conducteurs tendus au-dessus des installations à protéger.

Les conducteurs doivent être reliés à la terre à chacune de leur extrémité.

L'installation de fils tendus doit tenir compte de la tenue mécanique, de la nature de l'installation et des distances d'isolement.

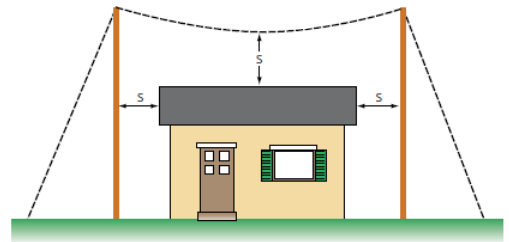

➤ La **protection par système actif** avec mise en place de Paratonnerres à Dispositif d'Amorçage (PDA) dont le rayon de couverture est amélioré par un dispositif ionisant.

La norme NF C 17-102 définit la méthode d'essai permettant d'évaluer l'avance à l'amorçage et, par voie de conséquence, le rayon de protection offert par ce type de paratonnerre.

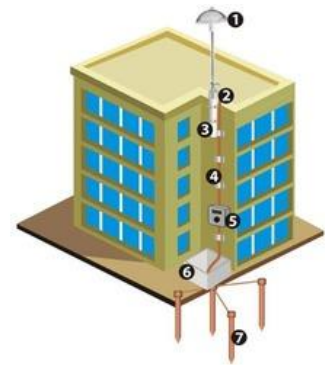

RAYONS DE PROTECTION DES PDA												
h	I			II			III			IV		
	30	45	60	30	45	60	30	45	60	30	45	60
2	11,4	15	19,2	13,2	16,8	21	15	19,2	24	16,8	21,6	26,4
3	16,8	22,8	28,8	19,8	25,2	31,2	22,8	28,8	35,4	25,2	34,2	39
4	22,8	30,6	38,4	26,4	34,2	41,4	30	39	46,8	34,2	43,2	52,2
5	28,8	37,8	47,4	33	42,6	51,6	37,8	48,6	58,2	42,6	53,4	64,2
6	28,8	37,8	47,4	33	42,6	52,2	38,4	48,6	58,2	43,2	54	64,8
10	29,5	38,6	47,5	33,7	43,4	52,5	39,7	50	59,7	45,3	55,2	65,4
20	29,7	39	48	33,9	44	54	40	51,6	62,4	45,7	57	67,8

Rayon de protection des PDA en fonction de la hauteur du paratonnerre,
 de l'avance à l'amorçage et du niveau de protection

Nota : le tableau ci-dessus tient compte du coefficient de réduction de 40 % appliqué aux rayons de protection des PDA, conformément à l'arrêté du 19 juillet 2011 concernant la protection foudre des ICPE.

6.3 TRAVAUX A REALISER

6.3.1 NIVEAU DE PROTECTION

Le niveau de protection déterminé dans l'analyse du risque est le suivant :

Niveau de protection IV

6.3.2 CHOIX DU TYPE DE PROTECTION

Comme évoqué dans le § 5.2, différents types de protection contre les effets directs de la foudre peuvent être envisagés : fils tendus, cage mailée, paratonnerre à tige simple ou à dispositif d'amorçage, composants naturels...

Sous certaines conditions, les composants naturels en matériaux conducteurs constituant la structure du bâtiment (ex : charpente métallique, armatures en acier, IPN...) peuvent être utilisés comme une partie de l'installation de protection. Dans le cas présent, cette méthode ne peut pas être retenue pour les raisons suivantes :

- la section du circuit de terre existant est inférieure à 50 mm²;
- absence de continuité électrique entre les éléments de structure ;
- structure en béton armé : aucune garantie sur la continuité des fers à béton.

Nous préconisons la méthode de protection par Paratonnerre à Dispositif d'Amorçage (PDA) pour les raisons suivantes :

- Une mise en œuvre aisée et simplifiée ;
- Nombre de dispositifs de capture et de conducteurs de descente diminués ;
- Travaux de terrassement moins conséquent ;
- Vérification et maintenance simplifiées ;
- Coût des travaux inférieur aux systèmes de protection foudre passifs (cages maillées, tiges simples...).

Nota : Les solutions proposées dans ce rapport visent à augmenter l'immunité du site face à la foudre sans toutefois obtenir une garantie d'efficacité à 100 %.

Cependant, la mise en œuvre des dispositions préconisées doit réduire de façon significative les dégâts susceptibles d'être causés par la foudre sur les structures et les équipements et diminuer le risque de perte de vie humaine jusqu'à la valeur fixée par la norme NF EN 62305-2.

6.3.3 IEPF A METTRE EN PLACE

Les travaux à réaliser sont les suivants :

Dispositif de capture

- Mise en place de **4 PDA testables** (de préférence à distance) ;
- Avance à l'amorçage $\Delta t = 60\mu s$;
- Hauteur installation : **5 m** (y compris mât à rallonge) ;
- Niveau de protection : **IV (ICPE)** ;
- Rayon de protection : **64,2 m** ;
- Implantation : sur l'**acrotère**.

Circuits de descente



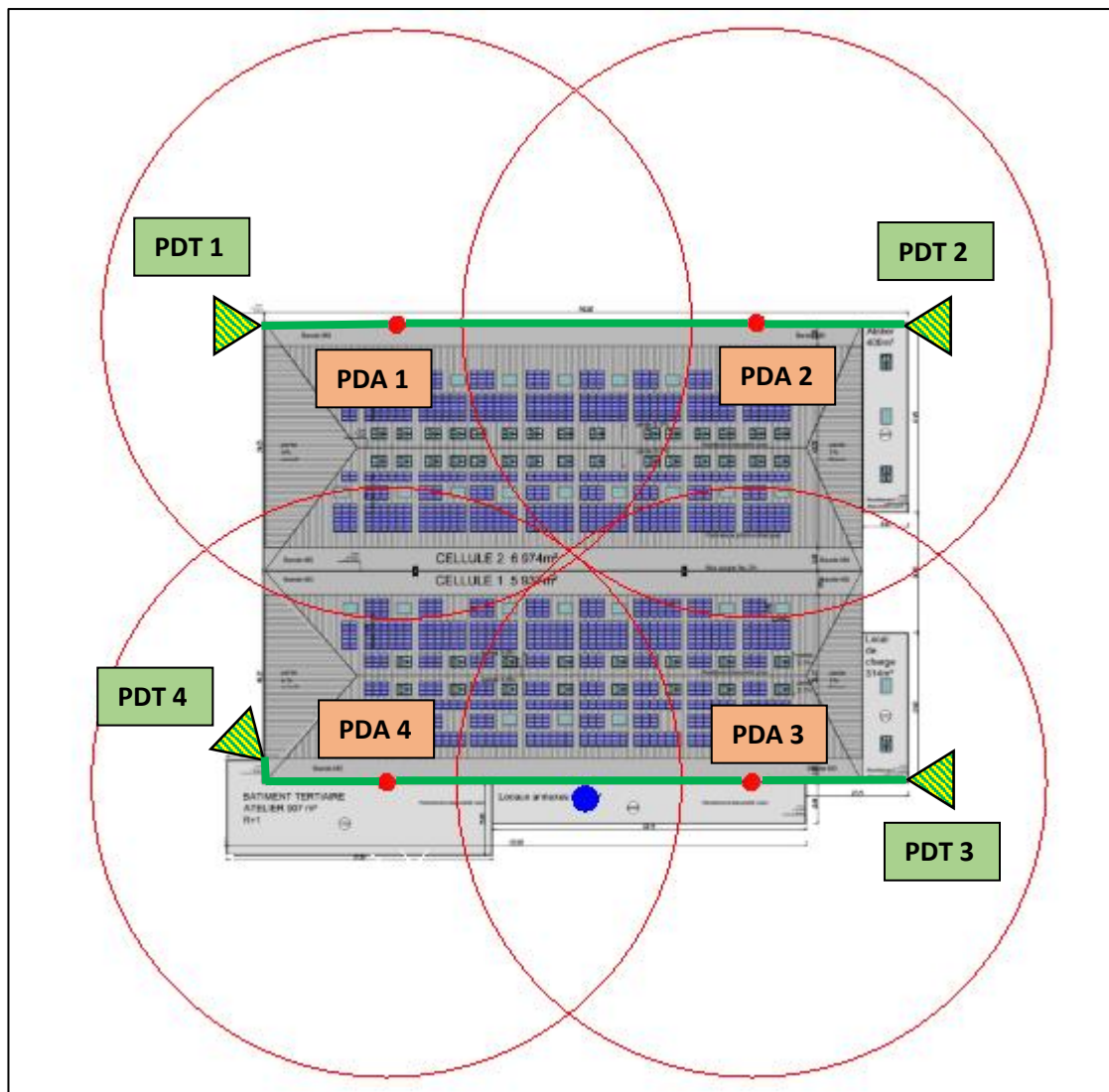

- Installation de **4 conducteurs de descente** conformément à la norme NF C 17-102.
- Mutualisation des PDA 1/2 et 3/4 entre eux afin de mutualiser les circuits de descente ;
- Réalisation de 4 circuits de descente en conducteur normalisé fixé tous les 33cm à l'aide de fixations adaptées aux supports ;
- Mise en place, au bas de chaque conducteur de descente, d'un joint de contrôle permettant la mesure de la prise de terre et d'une gaine de protection en acier inoxydable afin de protéger le conducteur sur une hauteur de 2 mètres contre d'éventuels chocs mécaniques ;
- Mise en place d'un compteur de coups de foudre, au bas de chaque conducteur de descente, afin de comptabiliser le nombre réel d'impacts sur l'installation ;
- Mise en place de pancarte d'avertissement au niveau de chaque gaine de protection afin de réduire les risques de lésions dus aux tensions de contact et de pas ;
- Réalisation de liaisons équipotentielles entre les conducteurs de descente et les masses métalliques à proximité (voir calcul distance de séparation « s »).

Prises de terre

- Réalisation de **4 prises de terre de type A** (résistance inférieure à 10Ω) constituée d'un ensemble de piquets reliés entre eux par du conducteur normalisé ;
- Mise en place d'un regard de visite, pour chaque prise de terre, afin de permettre l'isolement et la mesure de la valeur ohmique de la prise de terre paratonnerre ;
- Réalisation d'une interconnexion entre les prises de terre paratonnerre et le réseau de terre des masses du bâtiment en conducteur normalisé.



Implantation des PDA, conducteurs de descente et prises de terre

Légende :			
	Rayon de protection 64,2 m (Niveau ICPE IV)		PDA de 60 µs sur mât de 5 m
	Prise de terre		Conducteur de descente
	Cheminée avec une hauteur de 17,30 m		

Remarque : nous avons pris en compte la hauteur de la cheminée dans notre étude. Les PDA installés assurent une protection suffisante pour la cheminée. Par conséquent, aucune nécessité d'installer une pointe simple.

RÈGLES D'INSTALLATION

Conducteur de descente :

Selon la norme NFC 17-102, les PDA doivent être connectés à au moins deux conducteurs. Néanmoins, la norme NFC 17-102 version 2011 nous indique que lorsque plusieurs PDA se trouvent sur le même bâtiment, les conducteurs de descente peuvent être mutualisés. Ainsi, s'il y a n PDA sur le toit, il n'est pas systématiquement nécessaire d'avoir $2n$ conducteurs de descente mais un minimum de n conducteurs de descentes spécifiques est nécessaire.

Chacun des conducteurs de descente doit être fixé au PDA au moyen d'un système de connexion placé sur le mât. Ce dernier doit comprendre un élément d'adaptation mécanique qui garantira un contact électrique permanent.

- Installation de **4 conducteurs de descente** conformément à la norme NF C 17-102.
- Prévoir des réservations dans les acrotères pour le passage des conducteurs si les remontées sont supérieures à 40cm.

Les conducteurs de descente doivent être installés de sorte que leurs cheminements soient aussi directs et aussi courts que possible, en évitant les angles vifs et les sections ascendantes (les rayons de courbure doivent être supérieurs à 20 cm).

Les conducteurs de descente ne doivent pas cheminer le long des canalisations électriques ou croiser ces dernières.

Il convient d'éviter tout cheminement autour des acrotères, des corniches et plus généralement des obstacles. Une hauteur maximale de 40 cm est admise pour passer au-dessus d'un obstacle avec une pente de 45° ou moins.

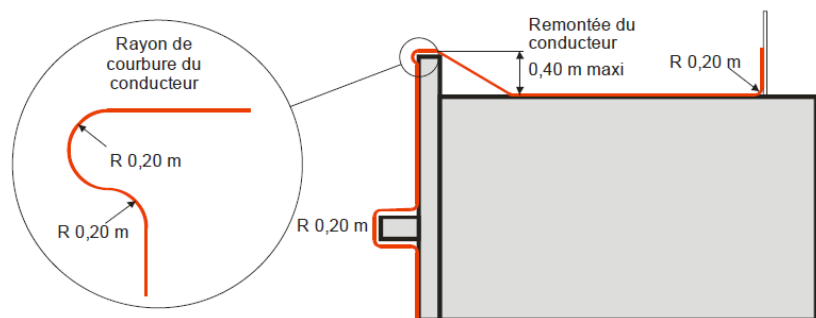

Fixation du conducteur de descente :

Les conducteurs de descente doivent être fixés à raison de **trois fixations par mètre** (environ tous les 33 cm). Il convient que ces fixations soient adaptées aux supports et que leur installation n'altère pas l'étanchéité du toit. Les fixations par percements systématiques du conducteur de descente doivent être proscrites. Tous les conducteurs doivent être connectés entre eux à l'aide de colliers ou raccords de nature identique, de soudures ou d'un brasage. Il convient de protéger les conducteurs de descente contre tout risque de choc mécanique, à l'aide de fourreaux de protection, jusqu'à une hauteur d'au moins **2 m au-dessus du niveau du sol**.

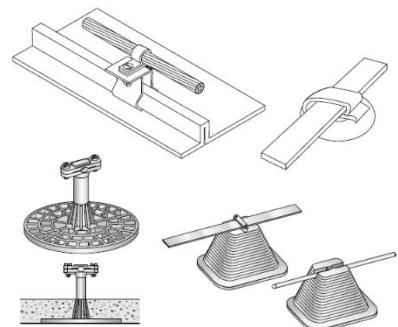

La **distance de séparation** calculée sur la descente la plus courte est de :

(Les Feuilles de calcul sont présentées en annexe 1)

	PDA 1	PDA 2	PDA 3	PDA 4
Distance de séparation maximal dans l'air	1,35 m	1,35 m	1,35 m	1,35 m
Distance de séparation maximal dans le béton	2,70 m	2,70 m	2,70 m	2,70 m

L'ensemble des masses métalliques (skydomes, exutoires, crinolines, aérothermes) et des carcasses des spots d'éclairages/caméras devront être interconnectés au dispositif de descente par un conducteur de même nature que celui-ci.

Les courants forts/faibles devront être blindés (caméras, antenne hertzienne) ou protégés à l'aide de parafoudres (parafoudres BT et coaxiaux).

Matériaux et dimensions :

Les matériaux et dimensions des conducteurs de descente devront respecter les prescriptions de la norme NF EN 62561-2.

Le tableau ci-dessous extrait de cette norme donne des exemples de matériau, configuration et section minimale des conducteurs de capture, des tiges et des conducteurs de descente.

Matériau	Configuration	Section minimale
Cuivre, cuivre étamé, acier galvanisé à chaud, acier inoxydable	Plaque pleine (épaisseur min. 2 mm)	50 mm ²
Aluminium	Plaque pleine (épaisseur min. 3 mm)	70 mm ²

Joint de contrôle / borne de coupure :

Chaque conducteur de descente doit être muni d'un joint de contrôle permettant de déconnecter la prise de terre pour procéder à des mesures.

Les joints de contrôle sont en général installés sur les conducteurs de descente en partie basse.

Pour les conducteurs de descente installés sur des parois métalliques ou les SPF non équipés de conducteurs de descente spécifiques, des joints de contrôle doivent être insérés entre chaque prise de terre et l'élément métallique auquel la prise de terre est connectée. Ils sont alors installés à l'intérieur d'un regard de visite (conforme à la NF EN 62561-2) comportant le symbole prise de terre.

Compteur de coup de foudre :

Selon l'article 21 de l'arrêté du 4 octobre 2010 modifié, les agressions de la foudre sur site doivent être enregistrées. Afin de comptabiliser les impacts de la foudre plusieurs solutions peuvent être envisagées :

- Un compteur de coups de foudre sur le conducteur de descente le plus direct du paratonnerre,
- Un compteur de coups de foudre au niveau du parafoudre de type 1,
- Un abonnement de télécomptage à Météorage.

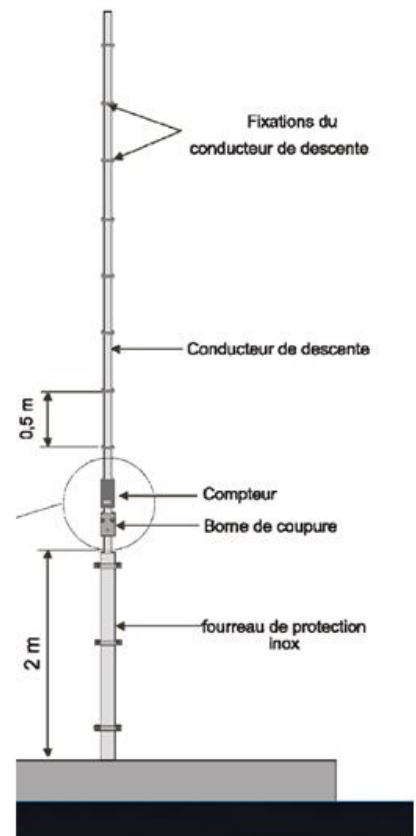

Dans notre cas, la solution retenue est le compteur de coups de foudre sur le conducteur de descente le plus direct du paratonnerre. Il doit être situé de préférence juste au-dessus du joint de contrôle et être conforme à la NF EN 62561. Il faut au minimum **un compteur par paratonnerre**.

Prise de terre :

Une prise de terre de type B (boucle) peut être réalisé si le **fond de fouille supérieur ou égal à 50mm²**, sinon il y aura lieu de prévoir une prise de terre **type A** au bas de chaque descente.

Vu la difficulté de réaliser une prise de terre de **type B (boucle)**, il y a lieu de prévoir une prise de terre **type A** au bas de chaque descente.

Au total, **4 prises de terre type A** devront être créées afin de relier les installations à la terre.

Les prises de terre doivent satisfaire les exigences suivantes :

- la valeur de résistance mesurée à l'aide d'un équipement classique doit être la plus basse possible (**inférieure à 10 Ω**). Cette résistance doit être mesurée au niveau de la prise de terre isolée de tout autre composant conducteur. L'installateur a donc en charge tous les éventuels travaux complémentaires nécessaires, afin d'obtenir une valeur inférieure à 10 Ohms.

- éviter les prises de terre équipées d'un composant vertical ou horizontal unique excessivement long (> 20 m) afin d'assurer une valeur d'impédance ou d'inductance la plus faible possible.

- Deux configurations sont possibles pour réaliser une prise de terre **type A** :

- Patte d'oie

La prise de terre sera disposée sous forme de patte d'oie de grandes dimensions et enterrée à une profondeur minimum de 50 cm à l'aide de conducteurs de même nature et section que les conducteurs de descente, à l'exception de l'aluminium,

Exemple : trois conducteurs de 7 m à 8 m de long, enterrés à l'horizontale, à une profondeur minimum de 50 cm.

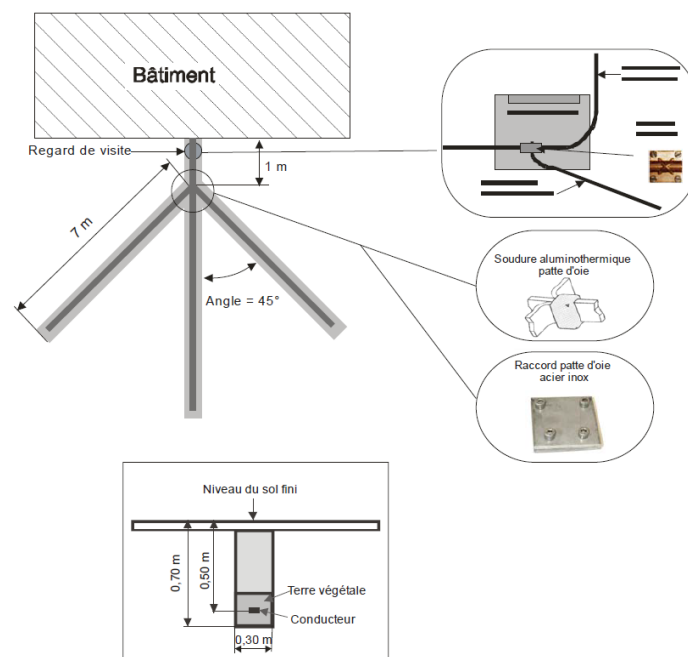

- Prise de terre ligne ou triangle

Chaque prise de terre type A sera composée de plusieurs électrodes verticales de longueur totale **minimum de 6 m** à une profondeur minimum de **50 cm** :

- disposées en ligne ou en triangle et séparées les unes des autres par une distance égale à au moins la longueur enterrée ;

- interconnectées par un conducteur enterré identique au conducteur de descente ou aux caractéristiques compatibles avec ce dernier.

Les matériaux et dimensions des électrodes de terre devront respectés les prescriptions de la norme NF EN 62561-6.

Le tableau ci-dessous extrait de cette norme donne des exemples de matériau, configuration et dimensions minimales des électrodes de terre.

Matériau	Configuration	Dimensions minimales	
		Électrode de terre	Conducteur de terre
Cuivre	Torsadé, rond plein, plaquer pleine (épaisseur min. 2 mm)		50 mm ²
	Rond plein	ø15 mm	
	Tuyau (épaisseur 2 mm)	ø20 mm	
Acier	Rond plein galvanisé	ø 16 mm	ø 10 mm
	Tube galvanisé	ø 25 mm	
Acier inoxydable	Rond plein	ø 15 mm	ø 10 mm

Exemples de matériau, configuration et dimensions minimales des électrodes de terre (extrait de la norme NF EN 62305-3)

○ Dispositions complémentaires

Lorsque la résistivité élevée du sol empêche d'obtenir une résistance de prise de terre inférieure à 10 Ω à l'aide des mesures de protection normalisées ci-avant, les dispositions complémentaires suivantes peuvent être utilisées :

- Ajout d'un matériau naturel non corrosif de moindre résistivité autour des conducteurs de mise à la terre ;
- Ajout d'électrodes de terre à la disposition en forme de patte d'oie ou connexion de ces dernières aux électrodes existantes ;
- Application d'un enrichisseur de terre conforme à la NF EN 62561-7 ;

Lorsque l'application de toutes les mesures ci-dessus ne permettent pas d'obtenir une valeur de résistance inférieure à 10 Ω, il peut être considéré que la prise de terre de Type A assure un écoulement acceptable du courant de foudre lorsqu'elle comprend une longueur totale d'électrode enterrée d'au moins :

- 160 m pour le niveau de protection I ;
- **100 m pour les niveaux de protection II, III et IV.**

Dans tous les cas, il convient que chaque élément vertical ou horizontal ne dépasse pas 20 m de long.

La longueur nécessaire peut être une combinaison d'électrodes horizontales (longueur cumulée $L1$) et d'électrodes verticales (longueur cumulée $L2$) avec l'exigence suivante :

$$160 \text{ (respectivement } 100 \text{ m)} < L1 + 2xL2$$

Equipotentialités des prises de terre

Il convient de connecter les prises de terre des paratonnerres à dispositif d'amorçage au fond de fouille du bâtiment à l'aide d'un conducteur normalisé (voir NF EN 50164-2) par un dispositif déconnectable situé de préférence dans un regard de visite comportant le symbole « *Prise de terre* ».

Conditions de proximité

Les composants de la prise de terre du SPF à dispositif d'amorçage doivent être à au moins **2 m de toute canalisation métallique ou canalisation électrique enterrée** si ces canalisations ne sont pas connectées d'un point de vue électrique à la liaison équipotentielle principale de la structure.

Pour les sols dont la résistivité est supérieure à 500 Ω m, la distance minimum est portée à 5 m.

Tension de contact et de pas

Pour limiter le phénomène des tensions de pas et de contact à proximité des descentes, le maître d'œuvre doit prévoir l'une des solutions suivantes :

- L'isolation des conducteurs de descente est assurée pour 100 kV, sous une impulsion de choc 1,2/50 μ s, par exemple, par une épaisseur minimale de 3 mm en polyéthylène réticulé ;
- Des restrictions physiques et/ou des pancartes d'avertissement afin de minimiser la probabilité de toucher les conducteurs de descente, jusqu'à 3 m.

Protection des canalisations

Une liaison équipotentielle à la terre des canalisations d'eau et de gaz devra être réalisée à l'aide d'un conducteur normalisé NF EN 62 305 (voir section dans le tableau ci-dessous).



Tableau 9 – Dimensions minimales des conducteurs d'interconnexion entre les éléments métalliques internes et la borne d'équipotentialité

Type de SPF	Matériau	Section mm ²
I à IV	Cuivre	5
	Aluminium	8
	Acier	16

Chapitre 7 PROTECTION CONTRE LES EFFETS INDIRECTS

À la suite de l'analyse probabiliste du risque foudre basée sur la norme NF EN 62305-2, les conclusions de protection sur les lignes entrantes pour l'ensemble du site :

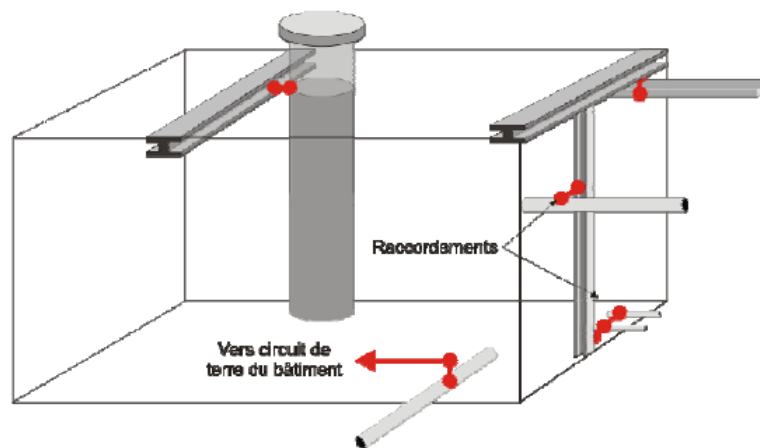
Niveau de protection IV

7.1 GENERALITES SUR LES IIPF

La protection foudre se structure de la même façon qu'une protection disjoncteur : les parafoudres de plus forte capacité d'écoulement sont en tête d'installation et ceux qui ont des caractéristiques plus faibles sont situés dans les tableaux divisionnaires ou dans les tableaux terminaux.

Dans l'organisation de la protection foudre, on distingue donc :

- **La protection de tête** : elle est située en tête d'installation, au niveau du TGBT ou en tête des bâtiments si l'installation en comporte plusieurs.
- **La protection fine** : elle est positionnée au plus proche des récepteurs

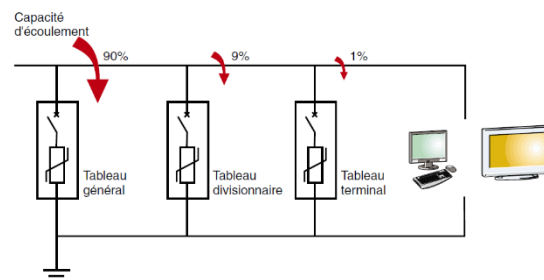

7.2 LES DIFFERENTS TYPES DE PARAFODRES

Les parafoudres permettent de réaliser la protection de tête pour certains, ou la protection fine, et se classent de la façon suivante :

- **Les parafoudres de type 1** : avec une très forte capacité d'écoulement, ils sont destinés à la protection de tête des bâtiments équipés de paratonnerres.
- **Les parafoudres de type 2** : avec une forte capacité d'écoulement, ils servent pour la protection de tête en l'absence de paratonnerre.
- **Les parafoudres de type 1 + 2** : parafoudres qui satisfont aux essais de parafoudre de type 1 et de type 2.
- **Les parafoudres de type 3** : ils sont exclusivement réservés à la protection fine des récepteurs et s'installent derrière un type 1 ou un type 2.

7.3 PROTECTION DES COURANTS FORTS

7.3.1 DETERMINATIONS DES CARACTERISTIQUES DES PARAFOUDRES

Ces parafoudres sont obligatoires étant donné la présence d'un dispositif de capture (PDA). Ces parafoudres doivent être soumis aux essais de classe I, caractérisés par des injections d'ondes de courant de type 10/350 μ s, représentatives du courant de foudre généré lors d'un impact direct.

Pour le dimensionnement des parafoudres de **TYPE 1**, la norme NF EN 62305 -1 précise que lorsque le courant de foudre s'écoule à la terre, il se divise en 2 :

- ⇒ 50 % vers les prises de terre ;
- ⇒ 50 % dans les éléments conducteurs et les réseaux pénétrant dans la structure.

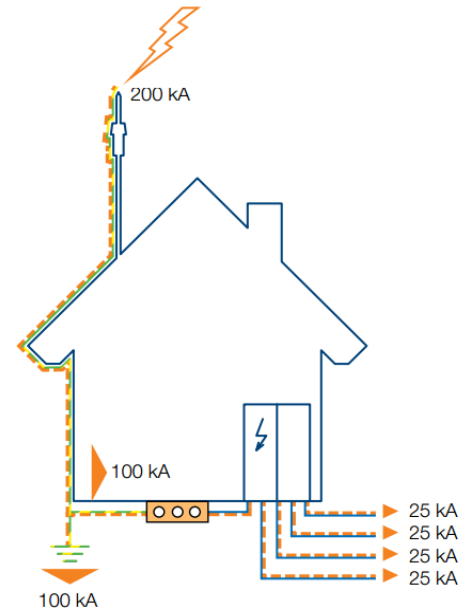

Calcul du courant I_{imp} des parafoudres de type 1 :

Détermination du courant I_{imp} que doit pouvoir écouler le parafoudre sans destruction : le parafoudre doit pouvoir écouler au minimum 50% du courant de foudre direct en onde 10/350 μ s.

Niveau de protection	Courant de crête max (kA)
I	200
II	150
III	100
IV	

Le niveau de protection calculé dans l'Analyse du Risque Foudre conduit à déterminer le courant foudre que doit pouvoir écouler le parafoudre. Ce courant est donné par la formule suivante :

$$I_{imp} = \frac{0,5}{n \times m} \times I_{imp} \max$$

Où m est le nombre de réseaux entrants incluant câbles électriques (excepté les lignes téléphoniques) et conduites métalliques et n nombre de pôles du câble électrique concerné.

Nous retenons les valeurs suivantes :

- Niveau de protection : **IV**
- Nombre de lignes m : **3**
- Nombre de pôles n : **9**

	Ensemble du site
Régime de neutre	A définir
Pour le m	3
Pour le n	9
m x n =	27
Calcul le plus défavorable $(0,5 / (m \times n)) \times 100 =$	1,85

On retrouve ainsi les résultats suivants :

Courant de choc i_{imp} en onde 10/350 μ s $\geq 12,5$ kA*

* Valeur minimum imposée par la norme NF EN 62 305.

Niveau de protection $U_p \leq 2,5$ kV*

* Valeur maximale à l'origine d'une installation.

Liste des caractéristiques des parafoudres :

Les parafoudres ont les caractéristiques suivantes selon CEI 61643-11 et guide UTE C 15-443.

Caractéristiques des parafoudres Type 1 et Type 1+2 :

- Régime de neutre : **A définir ;**
- Tension maximale en régime permanent **$U_c = A$ définir ;**
- Courant maximum de décharge (onde 10/350 μ s) : **$i_{imp} = 12,5$ kV ;**
- Niveau de protection / **$U_p = 2,5$ kV pour un Type 1 ;**
 $U_p = 1,5$ kV pour un Type 1+2 ;
- Forme du courant : **10/350 μ s ;**
- Signalisation de défaut en face avant.

Ces parafoudres doivent être accompagnés d'un dispositif de déconnexion.

Liste des parafoudres de TYPE 1 à installer (onde 10/350 μ s) :

Pour les parafoudres de type 1(onde 10/350 μ s) :

PARAFOUDRES TYPE 1	
Caractéristiques	Localisation
Régime de neutre à définir I _{imp} 12,5 kA - U _p ≤ 2,5 kV	TGBT du site
1 parafoudre Type 1+2 Régime de neutre à définir	TD Cellule 1
1 parafoudre Type 1+2 Régime de neutre à définir	TD Cellule 2
1 parafoudre Type 1+2 Régime de neutre à définir	Arrivée local photovoltaïque ¹

¹ : Les installations photovoltaïques en toiture n'étant pas dimensionnées à ce stade du projet, une étude spécifique pour le dimensionnement des parafoudres photovoltaïques (selon le guide UTE C 15-712-1) devra être réalisée à posteriori.

Détermination des caractéristiques des parafoudres de type 2 :

La protection Type 2, est dédiée à la protection contre les effets indirects de la foudre et a pour but de limiter la tension résiduelle de la protection primaire.

Il est donc obligatoire de prévoir l'installation, au niveau des armoires secondaires ou TD alimentant des équipements liés au **MMR** des parafoudres Type 2 conformément à la norme NF EN 62305-4.

Choix du courant nominal de décharge (In) :

A l'origine d'une installation alimentée par le réseau de distribution publique, le courant nominal de décharge (In) recommandé est de 5 kA (en onde 8/20 µs) pour les parafoudres Type 2.

Une valeur plus élevée donnera une durée de vie plus longue.

Évaluation du niveau d'exposition aux surtensions de foudre :

Le niveau d'exposition aux surtensions de foudre dénommé F est évalué par la formule suivante :

$$F = Nk (1,6 + 2 LBT + \delta)$$

- Nk (Niveau kéraunique local) = **5,7**
- LBT est la longueur en Km de la ligne basse tension « BT » alimentant l'installation. (Pour information, pour des valeurs supérieures ou égales à 0,5 km, on retiendra une valeur => LBT = **0,5**).
- **δ** est un coefficient prenant en compte la situation de la ligne et celle du bâtiment. La valeur du coefficient retenue est donnée dans le Tableau 2 du guide UTE C 15-443 :

Situation de la ligne BT et des bâtiments	Coefficient δ
Complètement entouré de structures	0
Quelques structures à proximité ou inconnue	0,5
Terrain plat ou découvert	0,75
Sur une crête, présence de plan d'eau, site montagneux	1

Application de la formule :

$$F = 5,7 \times (1,6 + (2 \times 0,5) + 0)$$

$$\text{Soit : } F = 14,82$$

Le paramètre F est donc égal à 14,82 pour ce site.

Le Tableau 6 du guide UTE C 15-443 permet d'optimiser le choix de (In) en fonction du paramètre F :

Estimation du risque F	In (kA)
F ≤ 40	5
40 < F ≤ 80	10
F > 80	20

Conformément au guide UTE C 15-443, à Le courant nominal de décharge minimum (In) retenu pour les parafoudres Type 2 sur ce site est de **5 kA** au minimum.

Choix du niveau de protection (Up) :

Le niveau de protection en tension (Up) est le paramètre le plus important pour caractériser le parafoudre. Il indique le niveau de surtension aux bornes du parafoudre.

Le niveau de protection en tension (Up) du parafoudre doit être coordonné à la tension de tenue aux chocs du matériel à protéger.

Niveau de protection Up ≤ 1,5 kV (sous In = 5 kA)

* conformément à la norme NF C 15-100 pour des armoires secondaires.

Caractéristiques des parafoudres Type 2 :

- Régime de neutre : **A définir ;**
- Tension maximale en régime permanent **Uc = A définir ;**
- Intensité nominale In de décharge (en onde 8/20µs) ≥ **5 kA ;**
- Intensité maximale Imax de décharge (en onde 8/20µs) ≥ **10 kA ;**
- Niveau de protection : **Up ≤ 1,5 kV ;**
- Forme du courant : **8/20 µs ;**
- Signalisation de défaut en face avant.

Ces parafoudres doivent être accompagnés d'un dispositif de déconnexion contre les courts-circuits en amont du parafoudre (type sectionneur fusibles ou autre). Ces caractéristiques seront conformes aux recommandations du constructeur du parafoudre.

PARAFODRES TYPE 2	
Caractéristiques	Localisation
Régime de neutre à définir In 5kA - Up ≤ 1,5 kV	Centrale détection incendie
Régime de neutre à définir In 5kA - Up ≤ 1,5 kV	Centrale détection gaz
Régime de neutre à définir In 5kA - Up ≤ 1,5 kV	TD Chaufferie
Régime de neutre à définir In 5kA - Up ≤ 1,5 kV	TD Onduleurs photovoltaïques
Régime de neutre à définir In 5kA - Up ≤ 1,5 kV	TD Sprinkler
Régime de neutre à définir In 5kA - Up ≤ 1,5 kV	TD bureaux
Régime de neutre à définir In 5kA - Up ≤ 1,5 kV	TD Local de charge
Régime de neutre à définir In 5kA - Up ≤ 1,5 kV	Vidéo surveillance

NOTA : L'installation des parafoudres devra impérativement respecter les recommandations du guide UTE C 15-443 et respecter une homogénéité des marques afin d'assurer la coordination entre les parafoudres.

7.3.2 RACCORDEMENT

L'efficacité de la protection contre la foudre dépend principalement de la qualité de l'installation des parafoudres.

En cas de coup de foudre, l'impédance des câbles électriques augmente de façon importante (l'impédance du circuit croît également avec sa longueur). La loi d'ohm nous impose $U = Zi$ et, en cas de coup de foudre, i est très grand.

Ainsi la longueur L1, L2 et L3 de la règle des «50 cm » impactent directement la tension aux bornes de l'installation pendant le coup de foudre.

Les parafoudres seront raccordés au niveau du jeu de barres principal de l'armoire.

Le raccordement devra être réalisé de la manière la plus courte et la plus rectiligne possible afin de réduire la surface de boucle générée par le montage des câbles phases, neutre et PE.

La longueur cumulée de conducteurs parallèles de raccordement du parafoudre au réseau devra être **strictement inférieure à 0,50 m (L1+L2+L3)**.

La règle s'applique à la portion de circuit empruntée exclusivement par le courant de foudre. Lorsque la longueur de celle-ci est supérieure à 50 cm, la surtension transitoire devient trop importante et risque d'endommager les récepteurs.

La mise en œuvre doit être réalisée conformément au guide UTE C 15-443.

7.3.3 DISPOSITIF DE DECONNEXION

Il est prévu un dispositif de protection contre les courants de défaut et les surintensités (Fusibles HPC, disjoncteur...). Ce dispositif sera dimensionné par l'installateur (**note de calculs à l'appui**). Afin de **privilégier la continuité des installations électriques**, les dispositifs de protection des parafoudres respecteront les **règles de sélectivité et devront avoir un pouvoir de coupure supérieur à l'ICC au point de l'installation**.

Le dispositif de protection devra permettre une bonne tenue aux chocs de foudre, ainsi qu'une résistance aux courants de court-circuit adaptée et devra garantir la protection contre les contacts indirects après destruction du parafoudre. Une signalisation par voyant mécanique indique le défaut et un contact inverseur permet d'assurer le report d'alarme à distance.

L'installateur devra dimensionner le dispositif de protection en fonction du guide INERIS « *Choix et installation des déconnecteurs pour les parafoudres BT de Type 1* » et des recommandations des fabricants de parafoudres.

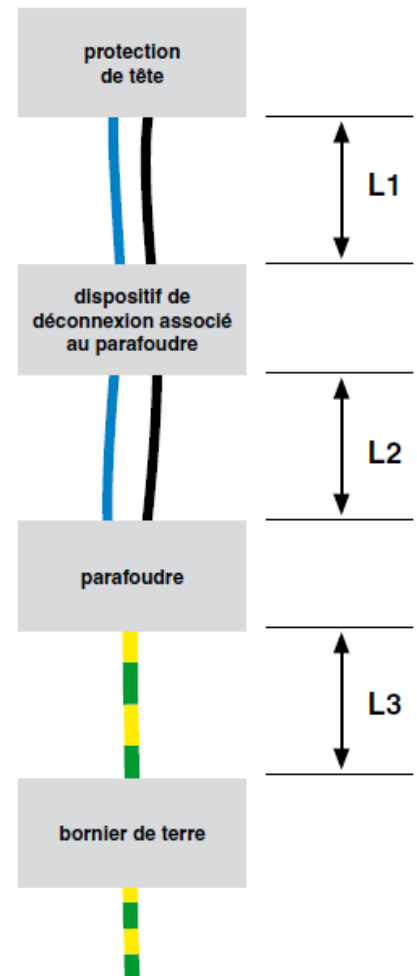

7.4 PROTECTION DES COURANTS FAIBLES

Les parafoudres « courants faibles » seront conformes, entre autres, à la norme : NF EN 61643-21 et -22 qui définit les prescriptions de fonctionnement et les méthodes d'essais de ces parafoudres.

Le paramètre "tension de limitation impulsionnelle" quantifie la surtension résiduelle en aval du parafoudre lorsqu'il est sollicité par une surtension. Concernant ce paramètre, les essais les plus représentatifs des coups de foudre sont :

- Les essais de **catégorie D** pour les effets directs de la foudre (onde de courant 10/350µs) correspondent aux parafoudres qui doivent être installés sur les services entrants.
- Les essais de **catégorie C** pour les effets induits de la foudre (onde de courant 8/20µs).

Les parafoudres courants faibles choisis devront être adaptés au niveau de protection nécessaire, ainsi qu'au type de signal transitant sur la liaison. Des essais devront être réalisés pour vérifier que la transmission du signal n'est pas perturbée suite à la mise en place de parafoudres.

PARAFOUDRE TELEPHONIQUE	
Type de parafoudre	Localisation
1 parafoudre téléphonique	Arrivée ligne FT Répartiteur téléphonique

Des parafoudres courants faibles devront être installés au niveau des arrivées Télécom.

Pour ce faire, le maître d'ouvrage devra donner à l'installateur le nombre et les caractéristiques des lignes à protéger (type de signal, tension, ...), sans quoi ces protections ne pourront être chiffrées et installées.

Les paires non utilisées ainsi que le support métallique de la tête de ligne devront être mis à la terre.

Chapitre 8 PREVENTION DU PHENOMENE ORAGEUX

8.1 PROTECTION CONTRE LES TENSIONS DE CONTACT ET DE PAS A PROXIMITE DES CONDUCTEURS

Les risques sont réduits à un niveau tolérable si une des conditions suivantes est satisfaite :

- La probabilité pour que les personnes s'approchent et la durée de leur présence à l'extérieur de la structure et à proximité des conducteurs de descente est très faible.
- Les conducteurs naturels de descente sont constitués de plusieurs colonnes de la structure métallique de la structure ou de plusieurs poteaux en acier interconnectés, assurant leur continuité électrique.
- La résistivité de la couche de surface du sol, jusqu'à 3 m des conducteurs de descente, n'est pas inférieure à 5 kΩm.

Si aucune de ces conditions n'est satisfaite, des mesures de protection doivent être prises contre les lésions d'être vivants en raison des tensions de contact telles que :

- L'isolation des conducteurs de descente est assurée pour 100 kV, sous une impulsion de choc 1,2/50 μs, par exemple, par une épaisseur minimale de 3 mm en polyéthylène réticulé ;
- Des restrictions physiques et/ou des pancartes d'avertissement afin de minimiser la probabilité de toucher les conducteurs de descente, jusqu'à 3 m.

Des pancartes d'avertissement interdisant l'approche à moins de 3 mètres en cas d'orage seront installées sur chaque descentes.

8.2 DETECTION D'ORAGE

Pour permettre de manière fiable de faire évacuer les zones ouvertes, le système d'alerte, à l'approche d'un front orageux, peut-être :

- Soit un service local de détection des orages et/ou fronts orageux par réseau national METEORAGE,
- Soit un système local de détection par moulin à champ.

En effet, lors de l'approche ou de la formation d'une cellule orageuse, le champ électrostatique au sol varie de façon importante (de 150 V/m à 15kV/m en période orageuse).

Un dispositif (moulin à champ) mesure localement cette variation et informe le décideur sur la façon de gérer cette situation à risque

Une mise en place de procédure spécifique de prévention à l'approche d'un orage est nécessaire afin d'informer le personnel sur les risques de foudroiement direct et indirect, c'est-à-dire :

- **Ne pas intervenir en toiture**
- **Ne pas intervenir sur les installations électriques BT, courants faibles et Télécommunications.**

8.3 PROCEDURE

Le danger est effectif lorsque l'orage est proche et, par conséquent, la sécurité des personnes en période d'orage doit être garantie.

Les personnels doivent être informés du risque consécutif soit à un foudroiement direct, soit à un foudroiement rapproché :

- Un homme en toiture représente un pôle d'attraction.
- Lorsque le terrain est dégagé à environ 15 mètres du bâtiment ou d'un pylône d'éclairage par exemple, il y a risque de foudroiement direct ou risque de choc électrique par tension de pas.
- Toute intervention sur un réseau électrique (même un réseau de capteurs) présente des risques importants de choc électrique par surtensions induites.

Les formations, les procédures, les instructions lors des permis de feu ou de travail doivent par conséquent informer ou rappeler ce risque.

En période d'orage proche, on ne doit pas :

- Entreprendre de tournée d'inspection.
- Travailler en hauteur.
- Rester dans les endroits dégagés ou à risques.
- Travailler sur le réseau électrique.

Chapitre 9 REALISATION DES TRAVAUX

La mise en œuvre des préconisations doit être réalisée par une société spécialisée et agréée



« Installation de paratonnerres et parafoudres ».

La qualité de l'installation des systèmes de protection est essentielle pour assurer une efficacité de la protection foudre. L'entreprise devra fournir son attestation Qualifoudre à la remise de son offre.

La marque Qualifoudre :

La marque QUALIFOUDRE identifie les sociétés compétentes dans le domaine de la foudre. Il est attribué depuis 2004 aux fabricants, aux bureaux d'études, aux installateurs et aux vérificateurs d'installations de protection.

Le label QUALIFOUDRE permet aux professionnels de la foudre de répondre aux exigences réglementaires de l'arrêté du 4 octobre 2010 modifié par l'arrêté du 19 juillet 2011 (JOE du 5 aout 2011).

Chapitre 10 VERIFICATIONS DES INSTALLATIONS

10.1 VERIFICATION INITIALE

Dès la réalisation d'une installation de protection contre la foudre, une vérification finale destinée à s'assurer que l'installation est conforme aux normes doit être faite avant 6 mois et comporter :

- Nature, section et dimensions des organes de capture et de descente,
- Cheminement de ces différents organes,
- Fixation mécanique des conducteurs,
- Respect des distances de séparation,
- Existence de liaisons équipotentielle,
- Valeurs des résistances des prises de terre (par le maître d'œuvre),
- Etat de bon fonctionnement des têtes ionisantes pour les PDA (éventuels),
- Interconnexion des prises de terre entre elles.
- Vérification des parafoudres (câblage, section,).

Pour certaines, ces vérifications sont visuelles. Pour les autres, il faudra s'assurer des continuités électriques par des mesures (maître d'œuvre).

Le maître d'œuvre devra, au préalable, mettre à la disposition de l'inspecteur réalisant la vérification le dossier d'ouvrage exécuté (D.O.E.) correspondant aux travaux réalisés par ses soins : cheminements des liaisons de masses, implantation des parafoudres dans les armoires respectant toutes les recommandations de l'Etude Technique.

10.2 VERIFICATION PERIODIQUE

La circulaire du 24 avril 2008 stipule que l'installation de protection foudre doit être contrôlée par un organisme compétent :

- Visuellement tous les ans.
- Complètement tous les 2 ans.

Chaque vérification périodique doit faire l'objet d'un rapport détaillé reprenant l'ensemble des constatations et précisant les mesures correctives à prendre. Lorsqu'une vérification périodique fait apparaître des défauts dans le système de protection contre la foudre, il convient d'y remédier dans les meilleurs délais afin de maintenir l'efficacité optimale du système de protection contre la foudre.

10.3 VERIFICATION SUPPLEMENTAIRE

Dans le cadre de l'application de la norme NF EN 62305-3, des vérifications supplémentaires des installations de protection contre la foudre peuvent être réalisées suite aux événements suivants :

- Travaux d'agrandissement du site,
- Forte période orageuse dans la région,
- Impact sur les installations protégées (procédure de vérification des compteurs de coups de foudre et établissement d'un historique),
- Impossibilité d'installer un système de comptage efficace, dès qu'un doute existe après une activité locale orageuse,
- Perturbations sur des contrôles/commandes ont été constatées, alors une vérification de l'état des dispositifs de protection contre les surtensions est nécessaire.

Toutes ces vérifications devront être annotées dans un carnet de bord mis à disposition du vérificateur, inspecteur, etc.

10.4 MAINTENANCE

Lorsqu'une vérification périodique fait apparaître des défauts dans le système de protection contre la foudre, celle-ci est réalisée dans un délai maximum d'un mois. Ces interventions seront enregistrées dans le carnet de bord Qualifoudre (Historique de l'installation de protection foudre).

Chapitre 11 BILAN DES TRAVAUX A REALISER

Le tableau ci-dessous synthétise les travaux à réaliser dans le cadre de la protection contre la foudre.

Structure	Protection effets directs	Protection effets indirects
Ensemble du site	<p>Installation de 4 PDA de niveau IV, conformément au chapitre 6 de cette Etude Technique.</p> <p>Création de 4 prises de terre de type A.</p> <p>Création de 4 conducteurs de descente.</p>	<p>TGBT du site : Mise en place de parafoudres type 1 de niveau IV : onde 10/350 μs, conformément au chapitre 7 de cette étude technique.</p> <p>TD Cellule 1, TD Cellule 2 et arrivée local photovoltaïque : Mise en place de parafoudres type 1+2 de niveau IV : onde 10/350 μs, conformément au chapitre 7 de cette étude technique.</p> <p>Centrale détection gaz, Centrale détection incendie, TD Chaufferie, TD Onduleurs photovoltaïques, TD Sprinkler, TD Bureaux, TD Local de charge, Vidéosurveillance : Protection par parafoudres type 2 (caractéristiques : onde 8/20 I_{max} 10 kA et U_p < 1,5 kV) conformément au chapitre 7 de cette étude technique.</p> <p>Lignes de télécommunication : Protection par parafoudres courant faibles adaptés, conformément au chapitre 7 de cette étude technique.</p>

ANNEXE 1

**Feuille de calcul de la distance
de séparation**

CALCUL de la DISTANCE de SEPARATIONS PDA N°1, 2, 3 et 4																			
Dénomination	coef	valeurs à encoder																	
Coefficient k_i																			
dépend du type de SPF choisi: coefficient d'induction	$K_i =$	0,04																	
<table border="1" style="margin: auto;"> <thead> <tr> <th>Niveau de protection</th> <th>k_i</th> </tr> </thead> <tbody> <tr> <td>I</td> <td>0,08</td> </tr> <tr> <td>II</td> <td>0,06</td> </tr> <tr> <td>III et IV</td> <td>0,04</td> </tr> </tbody> </table>	Niveau de protection	k_i	I	0,08	II	0,06	III et IV	0,04											
Niveau de protection	k_i																		
I	0,08																		
II	0,06																		
III et IV	0,04																		
Coefficient k_c																			
Calcul de K_c si terre type A	$K_c =$	0,75																	
<table border="1" style="margin: auto;"> <thead> <tr> <th rowspan="2">Nombre de conducteurs de descente n</th> <th colspan="2">k_c</th> </tr> <tr> <th>Disposition de terre de type A1 ou A2</th> <th>Disposition de terre de type B</th> </tr> </thead> <tbody> <tr> <td>1</td> <td align="center">1</td> <td align="center">1</td> </tr> <tr> <td>2</td> <td align="center">0,75 ^{a)}</td> <td align="center">1 ... 0,5 ^{a)}</td> </tr> <tr> <td>3</td> <td align="center">0,60 ^{b,c)}</td> <td align="center">1 ... 1/m (voir Figures E.1 et E.2) ^{a,b)}</td> </tr> <tr> <td>4 et plus</td> <td align="center">0,41 ^{b,c)}</td> <td align="center">1 ... 1/m (voir Figures E.1 et E.2) ^{a,b)}</td> </tr> </tbody> </table> <p style="font-size: small;">a) Voir l'Annexe E b) Si les conducteurs de descente sont connectés horizontalement par un ceinturage, la distribution de courant est plus homogène dans la partie inférieure et k_c est réduit. Cela est particulièrement applicable aux structures élevées. c) Ces valeurs sont valables pour de simples électrodes présentant des valeurs comparables de résistance. Si ces résistances sont très différentes, il est pris $k_c = 1$.</p> <p style="font-size: x-small;">NOTE D'autres valeurs de k_c peuvent être utilisées si des calculs détaillés sont effectués.</p>	Nombre de conducteurs de descente n	k_c		Disposition de terre de type A1 ou A2	Disposition de terre de type B	1	1	1	2	0,75 ^{a)}	1 ... 0,5 ^{a)}	3	0,60 ^{b,c)}	1 ... 1/m (voir Figures E.1 et E.2) ^{a,b)}	4 et plus	0,41 ^{b,c)}	1 ... 1/m (voir Figures E.1 et E.2) ^{a,b)}		
Nombre de conducteurs de descente n		k_c																	
	Disposition de terre de type A1 ou A2	Disposition de terre de type B																	
1	1	1																	
2	0,75 ^{a)}	1 ... 0,5 ^{a)}																	
3	0,60 ^{b,c)}	1 ... 1/m (voir Figures E.1 et E.2) ^{a,b)}																	
4 et plus	0,41 ^{b,c)}	1 ... 1/m (voir Figures E.1 et E.2) ^{a,b)}																	
Coefficient k_m																			
Dépend du matériau de séparation: coefficient lié au <u>matériau</u>																			
<table border="1" style="margin: auto;"> <thead> <tr> <th>Matériau</th> <th>k_m</th> </tr> </thead> <tbody> <tr> <td align="center">Air</td> <td align="center">1</td> </tr> <tr> <td align="center">Béton, briques</td> <td align="center">0,5</td> </tr> </tbody> </table>	Matériau	k_m	Air	1	Béton, briques	0,5													
Matériau	k_m																		
Air	1																		
Béton, briques	0,5																		
Coefficient l																			
Distance mesurée verticalement entre le point où s doit être établie et la ceinture équipotentielle la plus proche.	$l =$	45																	
Calcul de s																			
	$s = k_i \frac{k_c}{k_m} l$																		
Distance maximale (en mètre) à respecter dans l'AIR	$s =$	1,350																	
Distance maximale (en mètre) à respecter dans le BETON	$s =$	2,700																	

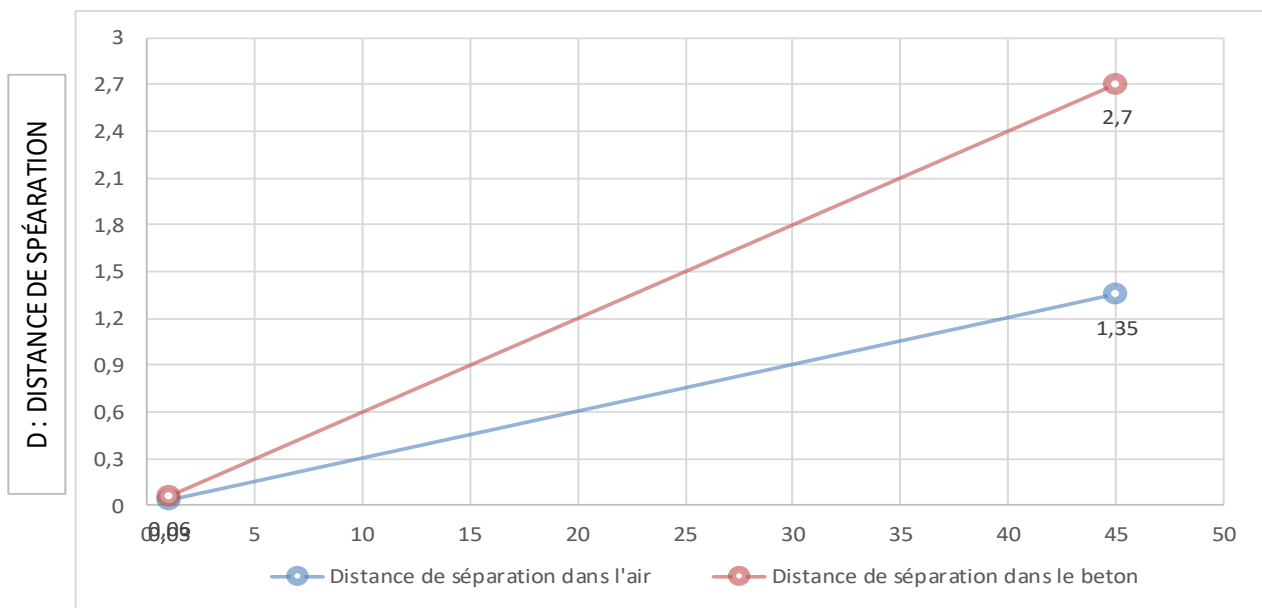



L : LONGUEUR DU PARATONNERRE À LA PRISE DE TERRE

ANNEXE 2

Notice de vérification et de maintenance

NOTICE DE VERIFICATION ET DE MAINTENANCE

PROJET BERGERAT AMBLAINVILLE (60)

<p><u>Commanditaire de l'étude :</u></p> <p>B27 19 bis avenue Léon Gambetta 92120 MONTRouGE</p>	<p><u>Adresse de l'établissement :</u></p> <p>Parc d'activités « Les Vallées » 60110 AMBLAINVILLE</p>
<p><u>Date de l'intervention :</u></p>	<p>Etude sur plan</p>
<p><u>Rédigé par :</u> <u>Date : 13/01/2022</u></p>	<p>Abdel-Malik MAKHZOUM Chargé d'études 04 28 29 64 58 a.makhzoum@1g-group.com</p> 
<p><u>Validé par :</u> <u>Date : 14/01/2022</u></p>	<p>Benoît CHAILLOT Responsable d'Affaires 07 67 21 96 34 b.chailot@1g-group.com</p> 

DATE	INDICE	MODIFICATIONS
14/01/2022	A	Première diffusion

La reproduction de ce rapport n'est autorisée que sous sa forme intégrale. Le seul rapport faisant foi est le rapport envoyé par **1G Foudre**.

SOMMAIRE

CHAPITRE 1	ORDRES DES VERIFICATIONS	49
1.1	PROCEDURE DE VERIFICATION	49
1.2	VERIFICATION DE LA DOCUMENTATION TECHNIQUE	49
1.3	VERIFICATIONS VISUELLES	49
1.4	VERIFICATIONS COMPLETES	50
1.5	DOCUMENTATION DE LA VERIFICATION	50
CHAPITRE 2	MAINTENANCE	52
2.1	REMARQUES GENERALES	52
2.2	PROCEDURE DE MAINTENANCE	53
2.3	DOCUMENTATION DE MAINTENANCE	53
CHAPITRE 3	DESCRIPTION DES SPF MIS EN PLACE	54
3.1	INSTALLATIONS EXTERIEURES DE PROTECTION Foudre (IEPF)	54
3.1.1	PLAN D'IMPLANTATION DES PDA	54
3.1.2	CARACTERISTIQUES DES DISPOSITIFS DE CAPTURE	55
3.2	INSTALLATIONS INTERIEURES DE PROTECTION Foudre (IIPF)	56
3.2.1	CARACTERISTIQUES DES PARAFoudRES A METTRE EN ŒUVRE	56
CHAPITRE 4	NOTICE DE VERIFICATION	57
4.1	NOTICES DE VERIFICATION DES SYSTEMES DE PROTECTION Foudre (SPF)	57
4.2	NOTICES DE VERIFICATION DES PARAFoudRES (SPF)	59
CHAPITRE 5	CARNET DE BORD	60

Chapitre 1 ORDRES DES VERIFICATIONS

1.1 PROCEDURE DE VERIFICATION

Le but des vérifications est de s'assurer que le système est conforme aux normes en vigueur.

Elles comprennent la vérification de la documentation technique, les vérifications visuelles, les vérifications complètes et la documentation de ces inspections.

1.2 VERIFICATION DE LA DOCUMENTATION TECHNIQUE

Il y a lieu de vérifier la documentation technique totalement, pour s'assurer de la conformité à la série des normes NF EN 62305 et de la cohérence avec les schémas d'exécution

1.3 VERIFICATIONS VISUELLES

Il convient d'effectuer des vérifications visuelles pour s'assurer que :

- La conception est conforme aux normes NF EN 62305 et NF C 17102,
- Le Système de Protection Foudre est en bon état,
- Les connexions sont serrées et les conducteurs et bornes présentent une continuité,
- Aucune partie n'est affaiblie par la corrosion, particulièrement au niveau du sol,
- Les connexions visibles de terre sont intactes (opérationnelles),
- Tous les conducteurs visibles et les composants du système sont fixés et protégés contre les chocs et à leur juste place,
- Aucune extension ou modification de la structure protégée n'impose de protection complémentaire,
- Aucun dommage du système de protection des parafoudres et des fusibles n'est relevé,
- L'équipotentialité a été réalisée correctement pour de nouveaux services intérieurs à la structure depuis la dernière inspection et les essais de continuité ont été effectués,
- Les conducteurs et connexions d'équipotentialité à l'intérieur de la structure sont en place et intacts,
- Les distances de séparation sont maintenues,
- L'inspection et les essais des conducteurs et des bornes d'équipotentialité, des écrans, du cheminement des câbles et des parafoudres ont été contrôlés et testés.

1.4 VERIFICATIONS COMPLETES

La vérification complète et les essais des SPF comprennent une inspection visuelle complétée par :

- Les essais de continuité des parties non visibles lors de la vérification initiale et qui ne peuvent être contrôlés par vérification visuelle ultérieurement ;
- Les valeurs de résistance de la prise de terre. Il convient d'effectuer des mesures de terre isolées ou associées et d'enregistrer les valeurs dans un rapport de vérification du SPF.

a) La résistance de chaque électrode de terre et si possible, la résistance de la prise de terre complète.

Il convient de mesurer chaque prise de terre locale à partir de la borne d'essai en position ouverte (mesure isolée).

Si la valeur de la résistance globale de la prise de terre excède 10Ω , un contrôle est effectué pour vérifier que la prise de terre soit conforme.

Si la valeur de la résistance de la prise de terre s'est sensiblement accrue, des recherches sont effectuées pour en déterminer les raisons et prendre les mesures nécessaires.

Pour les prises de terre dans des sols rocaillieux, il convient de se conformer au chapitre E.5.4.3.5 de la norme NF EN 62305. La valeur de 10Ω n'est pas applicable dans ce cas.

b) Les résultats des contrôles visuels des connexions des conducteurs et jonctions ou leur continuité électrique.

Si la prise de terre n'est pas conforme à ces exigences ou si le contrôle de ces exigences n'est pas possible, faute d'informations, il convient d'améliorer la prise de terre par des électrodes complémentaires ou par l'installation d'un nouveau réseau de terre.

1.5 DOCUMENTATION DE LA VERIFICATION

Le carnet de bord joint en chapitre 5, retrace l'historique des vérifications périodiques destinées à l'inspecteur, et comporte la nature des vérifications (mesure de continuité, de la résistance des terres, vérification à la suite d'un accident, type de vérification : visuelle ou complète), ainsi que les méthodes d'essai et les résultats des données obtenues.

Il est recommandé que l'inspecteur élabore un rapport qui sera conservé avec les rapports de conceptions, de maintenances et de vérifications antérieurs.

Il convient que le rapport de vérification du Système de Protection Foudre comporte les informations suivantes :

- Les conditions générales des conducteurs de capture et des autres composants de capture ;
- Le niveau général de corrosion et de la protection contre la corrosion ;
- La sécurité des fixations des conducteurs et des composants ;
- Les mesures de la résistance de la prise de terre ;
- Les écarts par rapport aux normes ;
- La documentation sur les modifications et les extensions du système et de la structure. De plus, les schémas d'installation et de conception ont lieu d'être revus ;
- Les résultats des essais effectués.

Chapitre 2 MAINTENANCE

Il convient de vérifier régulièrement le SPF afin de s'assurer qu'il n'est pas détérioré et qu'il continue à satisfaire aux exigences pour lesquelles il a été conçu. Il convient que la conception d'un SPF détermine la maintenance nécessaire et les cycles de vérification conformément au Tableau suivant.

Niveau de protection	Inspection visuelle (année)	Inspection complète (année)	Inspection complète des systèmes critiques (année)
I et II	1	2	1
III et IV	2	4	1

NOTE Pour les structures avec risque d'explosion, une inspection complète est suggérée tous les 6 mois. Il convient d'effectuer des essais une fois par an.
Une exception acceptable à l'essai annuel peut être un cycle de 14 à 15 mois lorsqu'il est considéré avantageux d'effectuer des mesures de prise de terre en diverses saisons.

Tableau 1 : Périodicité selon le niveau de protection.

Les intervalles entre inspections donnés dans le tableau ci-dessus s'appliquent dans le cas où il n'existe pas de texte réglementaire de juridiction. Or, pour ce cas, l'arrêté du 19 juillet 2011 précise que la vérification visuelle doit être réalisée tous les ans et la vérification complète tous les deux ans.

2.1 REMARQUES GENERALES

Les composants du SPF perdent de leur efficacité au cours des ans en raison de la corrosion, des intempéries, des chocs mécaniques et des impacts de foudre.

Il y a lieu que l'inspection et la maintenance soient faites par un organisme agréé **Qualifoudre**.

Pour effectuer la maintenance et les vérifications du système de protection, il convient de coordonner les deux programmes, vérification et maintenance.

La maintenance d'un système de protection est importante même si le concepteur du SPF a pris des précautions particulières pour la protection contre la corrosion et a dimensionné les composants en fonction de l'exposition particulière contre les dommages de la foudre et les intempéries, en complément des exigences des normes NF EN 62 305 et NF C 17102.

Il convient que les caractéristiques mécaniques et électriques d'un système de protection soient maintenues toute la durée de sa vie afin de satisfaire aux exigences des normes.

Si des modifications sont effectuées sur le bâtiment ou sur l'équipement ou si sa vocation est modifiée, il peut être nécessaire de modifier le système de protection.

Si une vérification montre que des réparations sont nécessaires, celles-ci seront exécutées sans délai et ne peuvent être reportées à la révision suivante.

2.2 PROCEDURE DE MAINTENANCE

La fréquence des procédures de maintenance dépend :

- de la dégradation liée à la météorologie et à l'environnement ;
- de l'exposition au danger de foudre ;
- du niveau de protection donné à la structure.

Une inspection visuelle est obligatoire tous les ans et une inspection complète doit être faite tous les deux ans.

Le carnet de bord comporte un programme de maintenance, listant les vérifications de manière que la maintenance soit régulièrement suivie et comparée avec les vérifications antérieures.

Le programme de maintenance comporte les informations suivantes :

- vérification de tous les conducteurs et composants du SPF ;
- vérification de la continuité électrique de l'installation ;
- mesure de la résistance de terre du système de mise à la terre ;
- vérification des parafoudres ;
- re-fixation des composants et des conducteurs ;
- vérification de l'efficacité du système après modifications ou extensions de la structure et de ses installations.

2.3 DOCUMENTATION DE MAINTENANCE

Il convient que des enregistrements complets soient effectués lors des procédures de maintenance et qu'ils comportent les actions correctives prises ou à prendre.

Ces enregistrements fournissent des moyens d'évaluation des composants et de l'installation du SPF.

Il convient que ces enregistrements servent de base pour la révision et la modernisation des programmes de maintenance du SPF et qu'ils soient conservés avec les rapports de conception et de vérification.



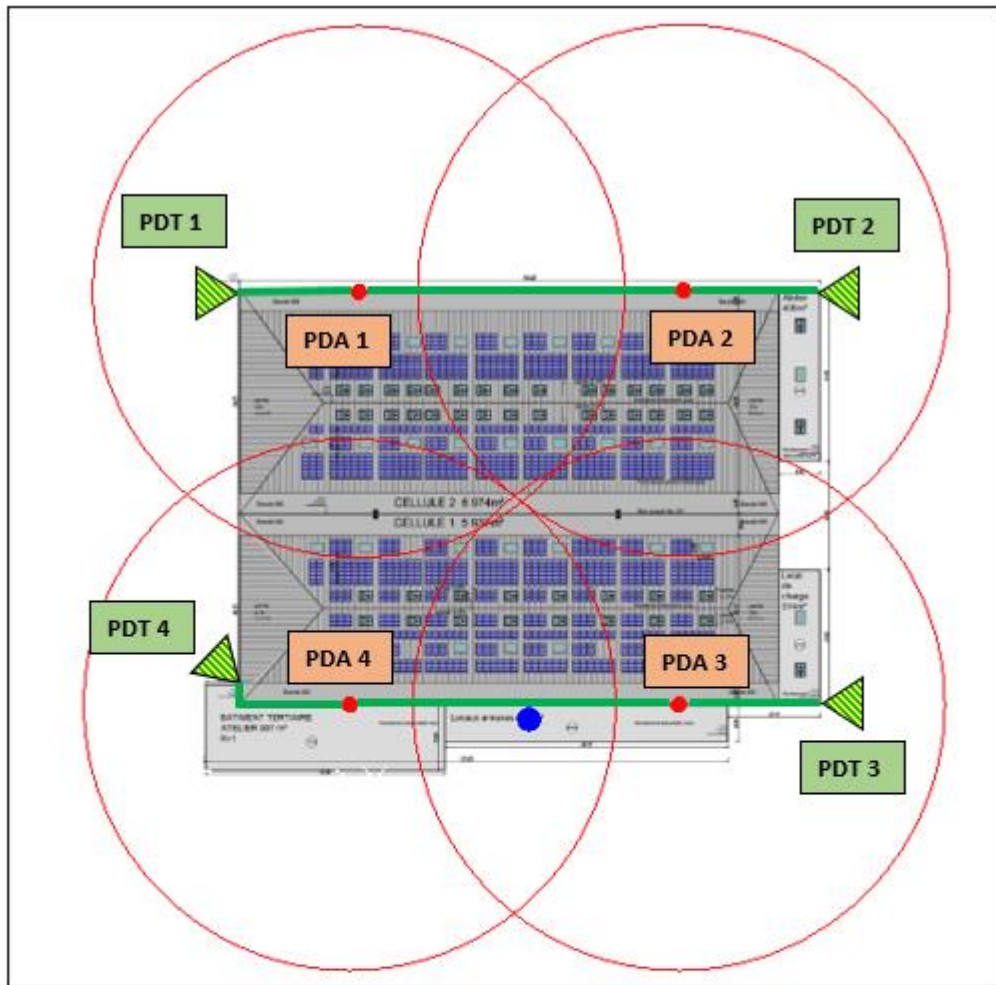

Chapitre 3 DESCRIPTION DES SPF MIS EN PLACE

3.1 INSTALLATIONS EXTERIEURES DE PROTECTION Foudre (IEPF)

3.1.1 Plan d'implantation des PDA



Implantation des PDA, conducteurs de descente et prises de terre

Légende :			
	Rayon de protection 64,2 m (Niveau ICPE IV)		PDA de 60 μ s sur mât de 5 m
	Prise de terre		Conducteur de descente
	Cheminée avec une hauteur de 17,30 m		

3.1.2 Caractéristiques des dispositifs de capture

	PDA 1	PDA 2	PDA 3	PDA 4
Avance à l'amorçage	60 μ s	60 μ s	60 μ s	60 μ s
Hauteur	5 m	5 m	5 m	5 m
Niveau de protection	IV	IV	IV	IV
Rayon de protection	64,2 m	64,2 m	64,2 m	64,2 m
Distance de séparation	135 cm	135 cm	135 cm	135 cm

3.2 INSTALLATIONS INTERIEURES DE PROTECTION Foudre (IIPF)

3.2.1 Caractéristiques des parafoudres à mettre en œuvre

<i>Localisation</i>	<i>Type (1, 2, 3)</i>	<i>Up (kV)</i>	<i>In (kA)</i>	<i>Iimp ou Imax (kA)</i>	<i>Dispositif de coupure</i>
TGBT du site	1	2,5	-	12,5	-
TD Cellule 1	1+2	1,5	-	12,5	-
TD Cellule 2	1+2	1,5	-	12,5	-
Arrivée local photovoltaïque	1+2	1,5	-	12,5	-
Centrale détection gaz	2	1,5	5	10	-
Centrale détection incendie	2	1,5	5	10	-
TD Chaufferie	2	1,5	5	10	-
TD Onduleurs photovoltaïques	2	1,5	5	10	-
TD Sprinkler	2	1,5	5	10	-
TD Bureaux	2	1,5	5	10	-
TD Local de charge	2	1,5	5	10	-
Vidéo surveillance	2	1,5	5	10	-
Lignes de télécommunications	Courant faible	-	-	-	-

Chapitre 4 NOTICE DE VERIFICATION

4.1 NOTICES DE VERIFICATION DES SYSTEMES DE PROTECTION Foudre (SPF)

FICHE CONTROLE PDA

Numéro du PDA :

BATIMENT PROTEGE :



CARACTERISTIQUES PDA	
Modèle :	
Marque :	
Hauteur du mât :	
Avance à l'amorçage:	
Testable à distance : Oui <input type="checkbox"/> Non <input type="checkbox"/>	Résultat du test de la tête : Positif <input type="checkbox"/> Négatif <input type="checkbox"/>
Nombre de conducteur de descente :	
Niveau de protection :	
<input type="checkbox"/> I	<input type="checkbox"/> II
<input type="checkbox"/> III	<input type="checkbox"/> IV
Rayon de protection : (m)	

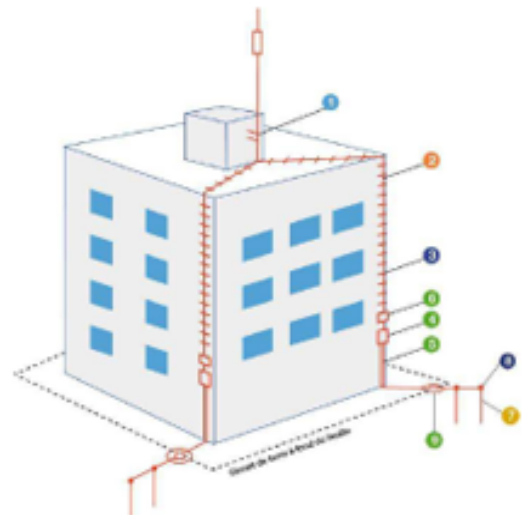

✓ INSPECTION VISUELLE :

1- Etat des composants du dispositif de capture :

Etat visuel d'ensemble :	<input type="checkbox"/> Conforme	<input type="checkbox"/> Non-conforme	
Etat des composants :	<input type="checkbox"/> Conforme	<input type="checkbox"/> Non-conforme	
Etat du mât du paratonnerre :	<input type="checkbox"/> Conforme	<input type="checkbox"/> Non-conforme	
Etat des ancrages :	<input type="checkbox"/> Conforme	<input type="checkbox"/> Non-conforme	
Etat des connexions :	<input type="checkbox"/> Conforme	<input type="checkbox"/> Non-conforme	

2- Nature et composition des conducteurs de descentes :

Type et matériau :	<input type="checkbox"/> Conforme	<input type="checkbox"/> Non-conforme	
Présence de joints de contrôle:	<input type="checkbox"/> Conforme	<input type="checkbox"/> Non-conforme	
Cheminement du conducteur de descente:	<input type="checkbox"/> Conforme	<input type="checkbox"/> Non-conforme	
Raccordement au dispositif de capture :	<input type="checkbox"/> Conforme	<input type="checkbox"/> Non-conforme	
Continuité des conducteurs de descente :	<input type="checkbox"/> Conforme	<input type="checkbox"/> Non-conforme	



3- Installation et état des conducteurs de descentes :

Rayons de courbure des coudes des conducteurs : Conforme Non-conforme

Etat des connexions : Conforme Non-conforme

Fixation du conducteur de descente (3 par m) : Conforme Non-conforme

Croisement avec des canalisations électriques : Conforme Non-conforme

Connexions équipotentielles avec les dispositifs internes et les plans de masses ou de terre :

Conforme Non-conforme

Distance de séparation par rapport aux masses métalliques : (m)

Conforme Non-conforme

Protection mécanique du conducteur de descente au niveau du sol ou gaine isolée :

Conforme Non-conforme

Compteur de coup de foudre : Conforme Non-conforme

Nombre d'impact relevé:

Pancarte d'avertissement : Présente Absente

4- Prise de terre :

Appareil utilisé pour les mesures :

Constitution : Conforme Non-conforme

Etat : Conforme Non-conforme

Prise de terre de type :

A B

Valeur des prises de terre de type A (Ohms) :

Valeur de la prise de terre de type B :(Ohms)

Conforme à Améliorer

Présence du piquet de terre :

Conforme Non-conforme

RESULTAT DE LA VERIFICATION :

ACTIONS CORRECTIVES :

4.2 NOTICES DE VERIFICATION DES PARAFOUDRES (SPF)

FICHE CONTROLE PARAFOUDRE

Nom de l'armoire :

Photos :

EQUIPEMENTS PROTEGES :

--



CARACTERISTIQUES PARAFOUDRES

Régime de Neutre :

Marque :

- Tétra
- Tri
- Mono
-

Type 1 Type 3

Type 2

Up :kV

Uc :V

Pour type 1 :

I_{up} :kA

Pour type 2 ou 3 :

In :kA

Imax :kA

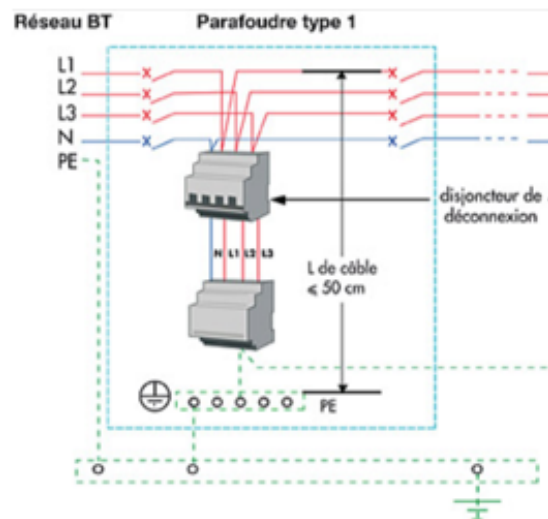

INSPECTION VISUELLE :

- Règle des 50 cm respectée OUI NON
 - Section des câbles respectée OUI NON
 - Signalisation du défaut du parafoudre OUI NON
 - Présence étiquette OUI NON
 - Dispositif de coupure associé existant OUI NON
 - Sélectivité OUI NON
 - Présence fusible dans PF OUI NON
- Calibre Disjoncteur Armoire :
- Calibre Disjoncteur/Fusible PRF :

RESULTAT DE LA VERIFICATION :

ACTIONS CORRECTIVES :

Chapitre 5 CARNET DE BORD



INSTALLATIONS DE PROTECTION CONTRE LA Foudre CARNET DE BORD

Raison sociale :

Adresse de l'Établissement :

CARNET DE BORD

Ce carnet de bord est la trace de l'historique de l'installation de protection foudre et doit être tenu à jour sous la responsabilité du Chef d'Établissement.

Il doit rester à la disposition des Agents des Pouvoirs Publics chargés du contrôle de l'Établissement.

Il ne peut sortir de l'Établissement ni être détruit lorsqu'il est remplacé par un autre carnet de bord.

RENSEIGNEMENT SUR L'ÉTABLISSEMENT

Nature de l'activité :

.....

N° de classification INSEE :

.....

Classement de l'Établissement { À la date du :.....Type :.....Catégorie :.....
À la date du :.....Type :.....Catégorie :.....
À la date du :.....Type :.....Catégorie :.....

Pouvoirs publics exerçant le contrôle de l'établissement :

Inspection du travail

.....
.....
.....

Commission de sécurité

.....
.....
.....

DRIEE (Ile de France)

.....

Ou DREAL (hors Ile de France)

.....
.....

HISTORIQUE DES INSTALLATIONS DE PROTECTION Foudre

1 - ANALYSE DU RISQUE Foudre

DATE DE RÉDACTION	INTITULÉ DU RAPPORT	SOCIÉTÉ	NOM DU RÉDACTEUR où N°QUALIFOUDRE
12/01/2022	N° 1GF0989	1G Foudre	MAKHZOUM A.

2- ÉTUDE TECHNIQUE Foudre

DATE DE RÉDACTION	INTITULÉ DU RAPPORT	SOCIÉTÉ	NOM DU RÉDACTEUR où N°QUALIFOUDRE
13/01/2022	N° 1GF0990	1G Foudre	MAKHZOUM A.

3 – TRAVAUX RÉALISÉS

DATE DE RÉDACTION	INTITULÉ DU RAPPORT	SOCIÉTÉ	NOM DU RÉDACTEUR où N°QUALIFOUDRE

